



Regular-Head キット 取扱説明書

商品番号：01-03-3001

シリンダーヘッド適応車

モンキー・ゴリラ : Z5J-1000001 ~ 1510400	カブ50 : C50-N000002 ~ V488897
6Vダックス : ST50-1000001 ~ 6346265	: C50-Z000002M ~ Z069126M
CD50 : CD50-1300001 ~ 1330600	: C50-5000005 ~ 5121324
	: C50-5200011 ~
	: C50-3000001 ~ 3431226
	: C50-4000001 ~ 4223783

- ・このたびは、TAKEGAWA 商品をお買い上げ頂きましてありがとうございます。使用の際には下記事項を遵守頂きますようお願いいたします。
- ・取り付け前には、必ずキット内容をお確かめ下さい。万一お気付きの点がございましたら、お買い上げ頂いた販売店にご相談下さい。

イラスト、写真などの記載内容が本パーツと異なる場合がありますので、予めご了承下さい。

～特徴～

燃焼室形状の変更から、燃焼効率を向上させました。

インテークバルブ傘径を25mmに、エキゾーストバルブ傘径を22mmに拡大し、ポート形状の大幅な変更により吸排気効率を高めました。

ご使用前に必ずお読み下さい

取扱説明書に書かれている指示を無視した使用により事故や損害が発生した場合、当社は賠償の責を一切負いかねます。

この製品は、上記適応車種、フレーム番号の車両専用用品です。他の車両には取り付け出来ませんのでご注意ください。

このキットの取り付けにはエンジン脱着、クランクケース分割等の作業が必要になります。上記適合車のホンダ純正サービスマニュアルを準備し、取り付け要領に従って十分注意して作業を行って下さい。尚、この取扱説明書やホンダ純正サービスマニュアルは基本的な技能や知識を持った方を対象としております。取り付け等の経験の無い方、工具等の準備が不十分な方は、技術的信用のある専門店へご依頼されることをお勧め致します。この製品を取り付け使用し、当製品以外の部品に不具合が発生しても当製品以外の部品の保証は、どのような事柄でも一切負いかねます。

商品を加工等された場合や取り付けされた場合は、保証の対象にはなりません。

他社製品との組み合わせのお問い合わせはご遠慮下さい。

ボルト、ナット、ロックピン、パッキンの一部は再使用しますが、摩耗や損傷が激しいものは再使用せず、必ず新品のものをご使用下さい。

液体パッキン等は使用しないで下さい。オイル通路を塞ぐ可能性があり、最悪の場合はエンジンを壊してしまう恐れがあります。

燃料は必ずハイオクタン価ガソリンをご使用下さい。また、燃料タンクのガソリンにも注意して下さい。レギュラーガソリンが残っている場合はハイオクタン価ガソリンと入れ替えて下さい。

スパークプラグは焼け具合により熱値を設定して下さい。尚、抵抗入りスパークプラグの場合は必ず抵抗入りの物をご使用下さい。

点火系は当社製もしくはノーマルのみ適合とします。他社製品との組み合わせのデータはありません。また、トラブルの原因にもなりますので絶対行わないで下さい。

ノーマルクラッチは使用不可になります。遠心フィルターが無いクラッチを使用する場合、外部のオイルフィルターを装着して下さい。

必要に応じてオイルクーラーを装着して下さい。

エンジンオイルはAPI SF級以上で、SAE 10W-40 / 15W-50程度の物をご使用下さい。

使用回転数の上限は12000rpmとなります。エンジン回転計を取り付け、必ず限界回転数以下でご使用下さい。

スプロケットは出力、仕様に応じた物に変更して下さい。

このキットは単独で使用出来ません。「当社推奨エンジンパーツ」を参照して下さい。

このキットは当社推奨エンジンパーツのみ対応しております。対応していないパーツは当社推奨エンジンパーツに交換して下さい。

このパーツはクロード競技用として開発した商品ですので、一般公道では使用しないで下さい。一般公道で使用する場合は、必ず原付2種の登録を行い、道路運送車両法の保安基準を充たし、遵法運転を心掛けて下さい。

(原付登録のまま公道を走行したり、道路運送車両法の保安基準を充たさない車両で公道を走行すると、違反となり運転者が罰せられます。)

急発進・急加速

空ぶかし、急加速、急激なエンジンブレーキはエンジンに高負荷がかかります。最悪の場合はクランクシャフトが破損し、エンジンを壊してしまう恐れがありますのでご注意ください。

性能アップ、デザイン変更、コストアップ等で商品および価格は予告無く変更されます。あらかじめご了承下さい。

クレームについては、材料および加工に欠陥があると認められた商品に対してのみ、お買い上げ後1ヶ月以内を限度として、修理又は交換させて頂きます。但し、正しい取り付けや、使用方法など守られていない場合は、この限りではありません。修理又は交換等にかかる一切の費用は対象となりません。なお、レース等でご使用の場合はいかなる場合もクレームは一切お受け致しません。あらかじめご了承下さい。

この取扱説明書は、本商品を破棄されるまで保管下さいます様お願い致します。



注意

この表示の内容を無視した取扱をすると、人が傷害を負う可能性が想定される内容及び物的損害が想定される内容を示しています。

・このパーツはクロード競技用として開発した商品ですので、一般公道では使用しないで下さい。一般公道で使用する場合は、必ず原付2種の登録を行い、道路運送車両法の保安基準を充たし、遵法運転を心掛けて下さい。

(原付登録のまま公道を走行したり、道路運送車両法の保安基準を充たさない車両で公道を走行すると、違反となり運転者が罰せられます。)

・作業等を行う際は、必ず冷間時(エンジンおよびマフラーが冷えている時)に行ってください。35℃以下。(火傷の原因となります。)

・作業を行う際は、その作業に適した工具を用意して行って下さい。(部品の破損、ケガの原因となります。)

・製品およびフレームには、エッジや突起がある場合があります。作業時は、十分注意して作業を行ってください。(ケガの原因となります。)

・ガスケット、パッキン類は、必ず新品部品を使用して下さい。(部品の摩耗や損傷等で、エンジントラブルの原因となります。)



この表示の内容を無視した取扱をすると、人が死亡したり重傷を負う可能性が想定される内容を示しています。

- ・技術、知識の無い方は、作業を行わないで下さい。(技術、知識不足による作業ミスで、部品破損により、事故につながる恐れがあります。)
- ・作業を行う際は、水平な場所で車両を安定させ、安全に作業を行って下さい。(作業中に車両が倒れてケガをする恐れがあります。)
- ・エンジンを回転させる場合は、必ず換気の良い場所で行って下さい。密閉した様な場所では、エンジンを始動させないで下さい。(一酸化炭素中毒になる恐れがあります。)
- ・ガソリンは非常に引火しやすい為、一切の火気を避け、燃えやすい物が周りに無い事を確認して下さい。(火災の原因となる恐れがあります。)
- ・規定トルクは必ずトルクレンチを使用し、確実に作業を行って下さい。(ボルト及びナットの破損、脱落等で事故につながる恐れがあります。)
- ・指示部品以外の部品の使用は、一切行わないで下さい。(部品破損により、事故につながる恐れがあります。)
- ・点検、整備を行った際、損傷部品が見つければ、その部品を再使用する事は避け、損傷部品の交換を行って下さい。(そのまま使用すると、部品破損により、事故につながる恐れがあります。)
- ・走行中、異常が発生した場合は、直ちに車両を安全な場所に停止させ、走行を中止して下さい。(事故につながる恐れがあります。)
- ・走行前は必ず各部を点検し、ネジ部等の緩みの有無を確認し、緩みがあれば規定トルクで増し締めを行って下さい。(部品脱落等で、事故につながる恐れがあります。)
- ・点検、整備は、取扱説明書又は、サービスマニュアル等の点検方法、要領を守り、正しく行って下さい。(不適当な点検整備は、事故につながる恐れがあります。)
- ・燃料は必ずハイオクタン価ガソリンを使用して下さい。(ノッキング等のトラブルで事故につながる恐れがあります。)

走行前の注意

使用燃料について

燃料タンクにレギュラーガソリンが残っている場合は必ずハイオクタン 価ガソリンと入れ替えて下さい。

このキットを取り付けると遠心フィルターがなくなります。外部オイルフィルター付の乾式クラッチ又はスペシャルクラッチを装着して下さい。

スプロケットの変更

このキットを取り付けると出力がアップします。ノーマルのスプロケットのままではローギアすぎて各部の磨耗が激しくなり、エンジン寿命に悪影響を及ぼすだけでなく最悪の場合はエンジンを壊してしまう恐れがあります。スプロケットのハイギア化を行って下さい。

このキット単体では使用することは出来ません。

専用のボアアップ及びボアストロークアップキットを別紙を参考にご購入下さい。(フルキット購入時除く)

その他

オイルクーラー

このキットを取り付けると出力アップに伴い、エンジン発熱量が増大します。エンジンに長時間の負荷を与える走行には、油温を適切に保ち、高温時に発生する油膜切れ等を防止するオイルクーラーキットの装着をお勧めします。

カムシャフトについて

シリンダーヘッドキット単品にてご購入された場合は、別途専用カムシャフトが必要です。カムシャフトは2種類のプロファイルを用意しております。又、フルキットにてご購入され同梱されているカムシャフト以外に、オプション品として検討して頂けます。

別紙を参照して下さい。

使用回転数

使用限界回転数は使用されるカムシャフト等で異なります。エンジン回転計を取り付け、必ず最大出力回転数以下でご使用下さい。特に、空ぶかし時や1速ギア、2速ギアでの急加速時は使用限界回転数に入りやすいのでご注意ください。使用限界回転数以上でご使用されますと、エンジン回転が不円滑になり、エンジン寿命に悪影響を及ぼすだけでなく、最悪の場合はエンジンを壊してしまう恐れがあります。

シリンダーヘッド単品で購入された場合は、排気量等、組み合わせを選んで組み付けて頂けるセットを用意しております。別紙「ボア&ストロークアップキット参照表」を参考にキット内容をご検討下さい。

不明な点やキットの細かい内容はお買い上げ頂いた販売店、又は、当社までお問い合わせ下さい。

当社推奨エンジンパーツ

このキットは当社推奨エンジンパーツのみ対応しております。対応していないパーツは当社推奨エンジンパーツに交換して下さい。

推奨パーツ			
クラッチ	強化クラッチキット	モンキー/ゴリラ	02 01 0202
	スペシャルクラッチキット	モンキー/ゴリラ	
	乾式クラッチキット	モンキー/ゴリラ	
点火系	ノーマルポイント		
キャブレター	京浜PC20	モンキー/ゴリラ	88-106cc
	京浜PD22	モンキー/ゴリラ、ダックス	88-106cc
	京浜PE24	モンキー/ゴリラ	88-124cc
	京浜PE28	モンキー/ゴリラ	106-124cc
	三國VM26	モンキー/ゴリラ、ダックス	88-124cc
オイルポンプ	スーパーオイルポンプキット	01 16 0041	
カムチェーン (シリンダーヘッドキット時のみ)	強化カムチェーンキット	88cc	01 14 002
		106cc	
		124cc	
オイルキャッチタンク (ヘッドブリ ザーキャップ使用時)	モンキー/ゴリラのみ	09 04 031	
		09 04 032	

オプションカムシャフトについて

本キットに使用出来るカムシャフトを数種類ご用意しております。

各排気量で用途に合ったカムシャフトを選択し、ご使用をお楽しみ下さい。

スーパーストリートカムシャフト	01 08 06	ボアUP/ボアストロークUP同梱
ストリートカムシャフト	01 08 03	オプション品

~ 商品内容 ~

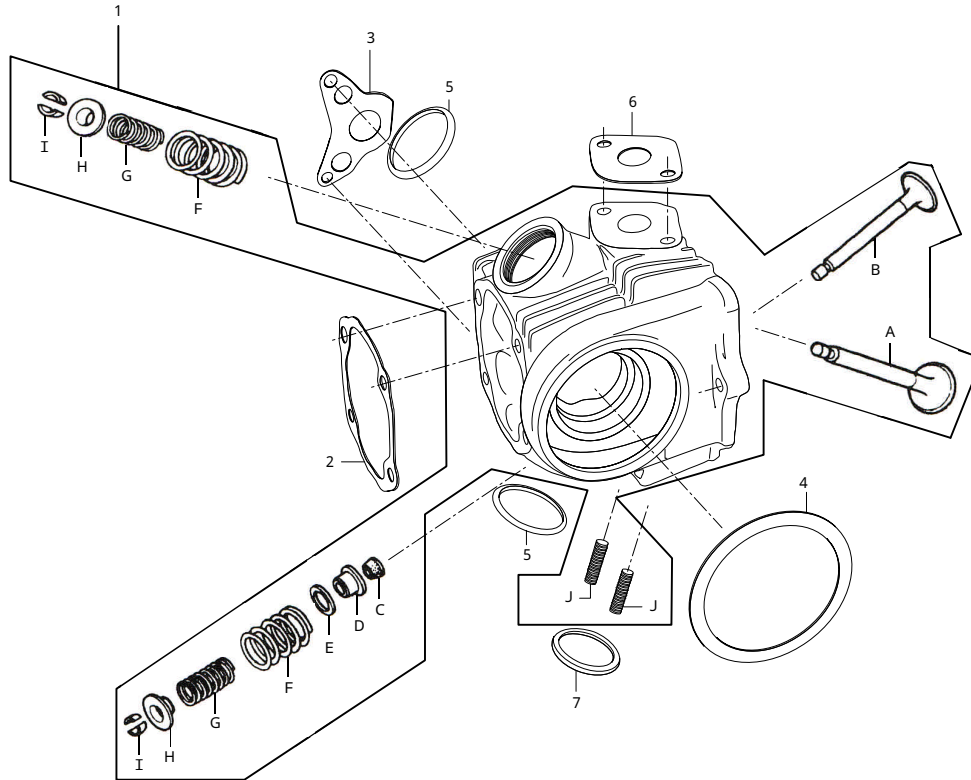

旧シリンダー用ガスケットセットA

01 13 0605 (88cc/106cc/125cc)

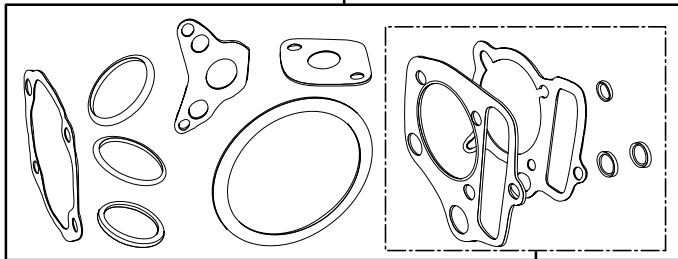

01 13 8003 (88cc)

H, Vシリンダー用ガスケットセットA

01 13 0608 (88cc/106cc)

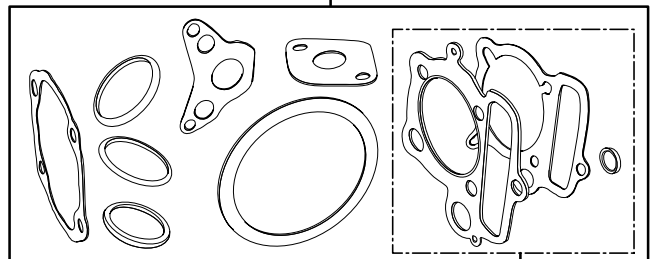

01 13 7003V (88cc/106cc)

シリンダー上面にマーキングがあるシリンダー

注：シリンダーの種類によりガスケットキットは異なります。ガスケットキット購入時は、間違わない様注意して下さい。

番号	名称	数量	リペア品番	入数
1	シリンダーヘッドCOMP.	1		
2	シリンダーヘッドカバーガスケット	1		
3	R.シリンダーヘッドサイドカバーガスケット	1	12394 165 T01	1
4	L.シリンダーヘッドサイドカバーガスケット	1		
5	Oリング	2	00 01 0034	4
6	マニホールドガスケット	1	00 03 0009	3
7	エキゾーストパイプガスケット	1	00 01 0064	2
	アルミスペシャル	1	00 01 0001	1

記号	部品名	数量	リペア品番	入数
A	インテイクバルブ	1		1
B	エキゾーストバルブ	1	01 11 071	1
C	バルブステムシール	1	000 03 086	1
D	バルブステムシールキャップ	1	000 03 120	1
E	バルブスプリングインナーシート	1	000 03 121	1
F	アウターバルブスプリング	2	01 12 01	2
G	インナーバルブスプリング	2		2
H	バルブスプリングリテーナー	2	000 03 084	1
I	バルブコッター	4	000 03 085	4
J	スタットボルト 6×32	2	00 00 0085	2

リペアパーツは必ずリペア品番にてご発注下さい。品番発注でない場合、受注出来ない場合もあります。

あらかじめご了承下さい。

尚、単品出荷出来ない部品もありますので、その場合はセット品番にてご注文下さいませお願い致します。

株式会社 **SPECIAL PARTS 武川**

〒584-0069 大阪府富田林市錦織東三丁目5番16号
 TEL 0721-25-1357 FAX 0721-24-5059
 お問い合わせ専用ダイヤル 0721 25 8857
 URL <http://www.takegawa.co.jp>

～シリンダーヘッド取り付け要領～

オリジナルのシリンダーヘッドのロッカーアームシャフトとロッカーアームを取り外します。



カム山部、及びジャーナル部にモリブデン溶液を塗布します。



キットのシリンダーヘッドにカムシャフトをセットします。

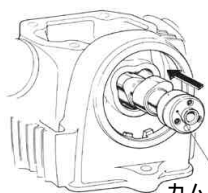

カムシャフト

セットしたカムシャフトのカム山をIN/EX共、燃焼室側に向く様、カムシャフトを回転させます。

ロッカーアームシャフトにモリブデン溶液を塗布し、ロッカーアームシャフトのネジ部を外側に向け、ロッカーアームとロッカーアームシャフトを取り付けます。

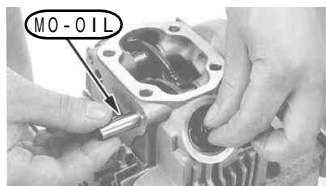

シリンダーにキット内の8 x 14のノックピンをノックピン穴にセットします。



シリンダー上面をよく脱脂します。Vシリンダー、Hシリンダー、Sシリンダー(スカット)はシリンダーヘッドガスケットを取り付けます。

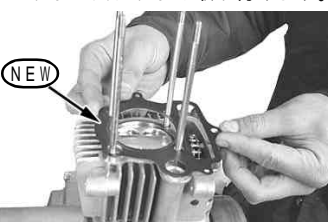

注) これらのシリンダーは上面にマーキング、またはフィン部に品番が打刻されています。

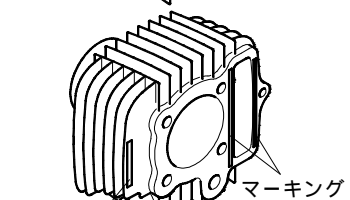
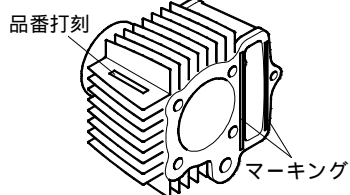

品番やマーキングが無いシリンダー、キット内にラバーガスケット(緑)が付属しているシリンダーにはシリンダーヘッドガスケット、ラバーパッキン(黒)、ラバーガスケット(緑)を取り付けます。

旧型シリンダーキット時のみ



ピストンを上死点に合わせて、シリンダーヘッドを取り付けます。



カムチェーンがクランクケース内に落ちない様に固定しておきます。

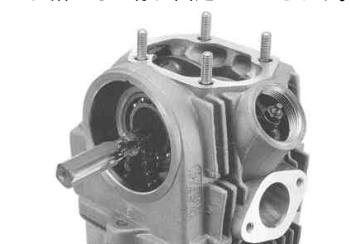

シリンダーヘッドにシリンダーヘッドカバーガasketをセットします。

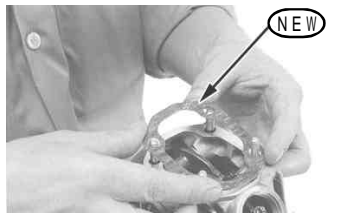

シリンダーヘッドカバーのマークをEXにセットし、スタットボルトネジ部に少量のアルミスペシャルを塗布し、シーリングワッシャとナットを取り付けます。

(エンジンを前から見て左下に、銅ワッシャ、残りがスチールワッシャ、残りが6角ナット、残りがふくらむナットを各位置に取り付ける。)

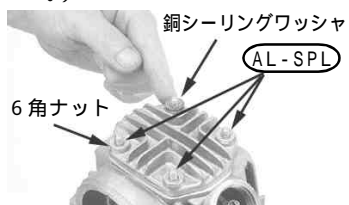

スタットボルトのナットを対角に2~3回に分けて規定トルクまで締め付けます。

△注意: 必ず規定トルクを守る事。
T = 1.2 N・m
(1.2 kgf・m)



シリンダー部のサイドボルト及びシリンダーヘッド部のサイドボルトを規定トルクまで締め付けます。

△注意: 必ず規定トルクを守る事。
T = 1.2 N・m
(1.2 kgf・m)

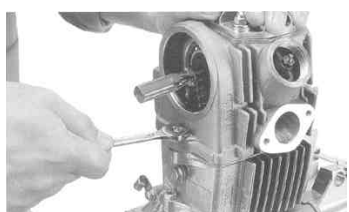

カムチェーンガイドローラーのボルトを規定トルクまで締め付けます。

△注意: 必ず規定トルクを守る事。
T = 1.0 N・m
(1.0 kgf・m)



カムチェーンをカムスプロケットに取り付け、カムスプロケット、プレート、ボルト3本を用いて取り付けます。

(この時、ボルトネジ部に少量のアルミスペシャルを塗布します。) この時、フライホイールの“T”マークをクランクケースの合わせマークに合わせた時、カムスプロケットの“O”マークがシリンダーヘッドの合わせマークと合わせます。

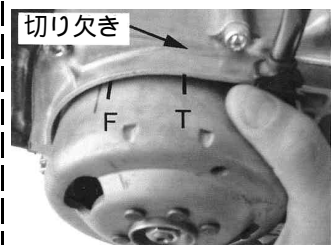
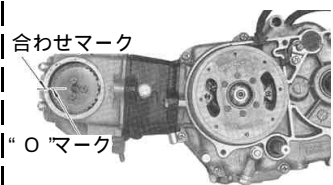

クランクシャフトを固定し、カムスプロケットを固定しているキャップスクリューを規定トルクまで締め付けます。

△注意: 必ず規定トルクを守る事。
T = 1.0 N・m
(1.0 kgf・m)



カムチェーン調整を行います。
8 mmナットを緩め、アジャストボルトAを緩めれば、スプリングにより自動調整されますが、カムチェーンの張りが十分でない場合はアジャストボルトAを緩めたままアジャストボルトBを徐々に締め込み、フライホイールを回しても、カムスプロケットとのガタが無い程度に調整を行います。

アジャストボルトAを締め込み、8 mmナットを締め込みます。

△注意：必ず規定トルクを守る事。
 $T = 8 N \cdot m$

(0.8 kgf · m)

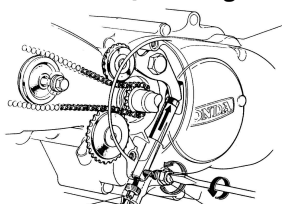

アジャストボルトB アジャストボルトA

カムチェーンの調整を行った場合は、“点火タイミング点検”を行って下さい。

新品の右サイドカバーガasketを右サイドカバーにセットし、シリンダーヘッドにオリジナルのボルト2本を用いて取り付け、規定トルクまで締め付けます。

△注意：必ず規定トルクを守る事。

$T = 10 N \cdot m$

(1.0 kgf · m)

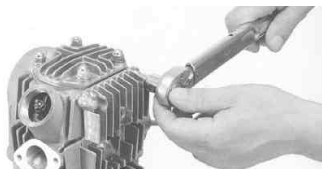

クランクシャフトを反時計方向に2回転以上回し、カムスプロケットの“O”マークとフライホイールの“T”マークを合わせます。

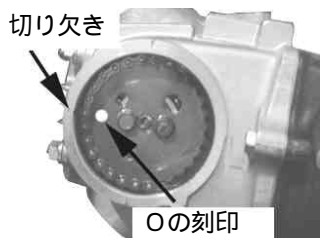

Oの刻印
シリンダーヘッド側

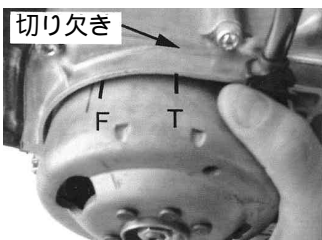

アジャストスクリューでバルブクリアランスを調整します。

IN : 0.08 (冷間時) ± 0.03
EX : 0.08 (冷間時) ± 0.03

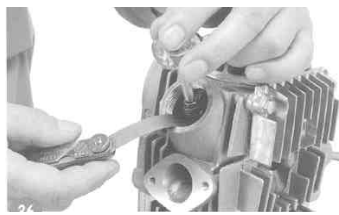

アジャストナットを規定トルクまで締め付けます。

△注意：必ず規定トルクを守る事。

$T = 10 N \cdot m$

(1.0 kgf · m)



左シリンダーヘッドカバーにキット内の新品ガasketを取り付け、シリンダーヘッド出っ張り部と左シリンダーヘッドカバーの合わせ位置を合わせて取り付け、右シリンダーヘッドカバー部からオリジナルのシーリングワッシャ、フランジボルトを用いて取り付けます。



出っ張り部



取り付けしたフランジボルトを規定トルクまで締め付けます。

△注意：必ず規定トルクを守る事。

$T = 8 N \cdot m$

(0.8 kgf · m)



オリジナルのタペットキャップにキット内の新品のOリングを取り付け、Oリング部に少量のエンジンオイルを塗布し取り付け、規定トルクまで締め付けます。

△注意：必ず規定トルクを守る事。

$T = 8 \sim 10 N \cdot m$

(0.8 ~ 1.0 kgf · m)



サービスマニュアルを参照し、エンジンをフレームに取り付けます。
△注意：必ずマニュアルの指示を守る事。

使用するキャブレターキットの取説に従いキャブレターを取り付けます。

ドライブスプロケットを取り付けます。

△注意：必ず規定トルクを守る事。

$T = 12 N \cdot m$

(1.2 kgf · m)

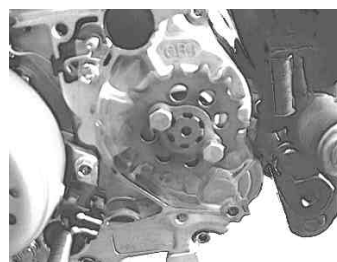

ジェネレーターカバーを取り付けます。

△注意：必ず規定トルクを守る事。

$T = 7 \sim 11 N \cdot m$

(0.7 ~ 1.1 kgf · m)



エンジンオイルを使用するクラッチキットの指示している量まで入れます。

サービスマニュアルを参照し、ドライブチェーンを取り付けます。

エンジン始動

イグニッションキー、ガスコックがOFFになっていることを確認します。

しばらくキックをし、エンジン各部にエンジンオイルを行きわたらせます。

スパークプラグを取り付けます。プラグのネジ部に少量のアルミスペシャルを塗布し、締め付けます。

△注意：必ず規定トルクを守る事。

プラグキャップをスパークプラグに取り付けます。

エンジンに付着した汚れをよく拭き取ります。

ガソリンコック、イグニッションキーをONにし、エンジンを始動させます。

△警告：必ず換気の良い場所で行う事。

点火タイミングの点検、調整
点火タイミングがずれていると、本来の性能を発揮しない上に、重大な故障にもつながる恐れがあります。点火タイミングの点検と調整を行うことをお勧めします。ご自分で出来ない場合は、バイクショップ等で点検することをお勧めします。



タイミングライト

タイミングライト(00-01-009)を用いて、アイドル時にフライホイールの‘F’マークとクランクケースの合わせマークとが合っているか確認する。

合わせマーク
ブレーカー
締付けビス

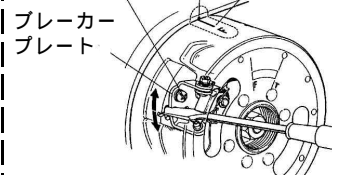

ブレーカープレート

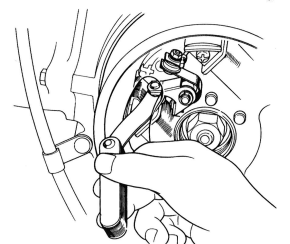

調整はブレーカー締付けビスを緩め、ブレーカープレートを少しずつ動かして行う。

調整を行った後に、クランクシャフトを回してポイントの隙間が一番開く位置に合わせ、シクネスゲージでその隙間を測定する。

ポイント隙間 0.3 ~ 0.4 mm
範囲外の場合はポイントの交換をする。

調整が終了したら、もう一度エンジンを始動させます。

異音など異常が無いかを確認します。

異常が無ければ30 kmから50 km程度慣らし運転をし、再度バルブクリアランスを点検します。

△注意：必ず冷間時に行う事。

100 kmから150 km位まで再度慣らし運転を行います。

慣らし運転終了後、異音やブローパイガスなど異常が無いかを確認します。

(異常がある場合は、再度エンジンを分解し、各部を点検する。)

△警告：再使用出来ないパーツは再使用しない事。

Regular-Head

ボアアップ参照表 (8 8 c c)

Reference data on bore-up kit (88cc)

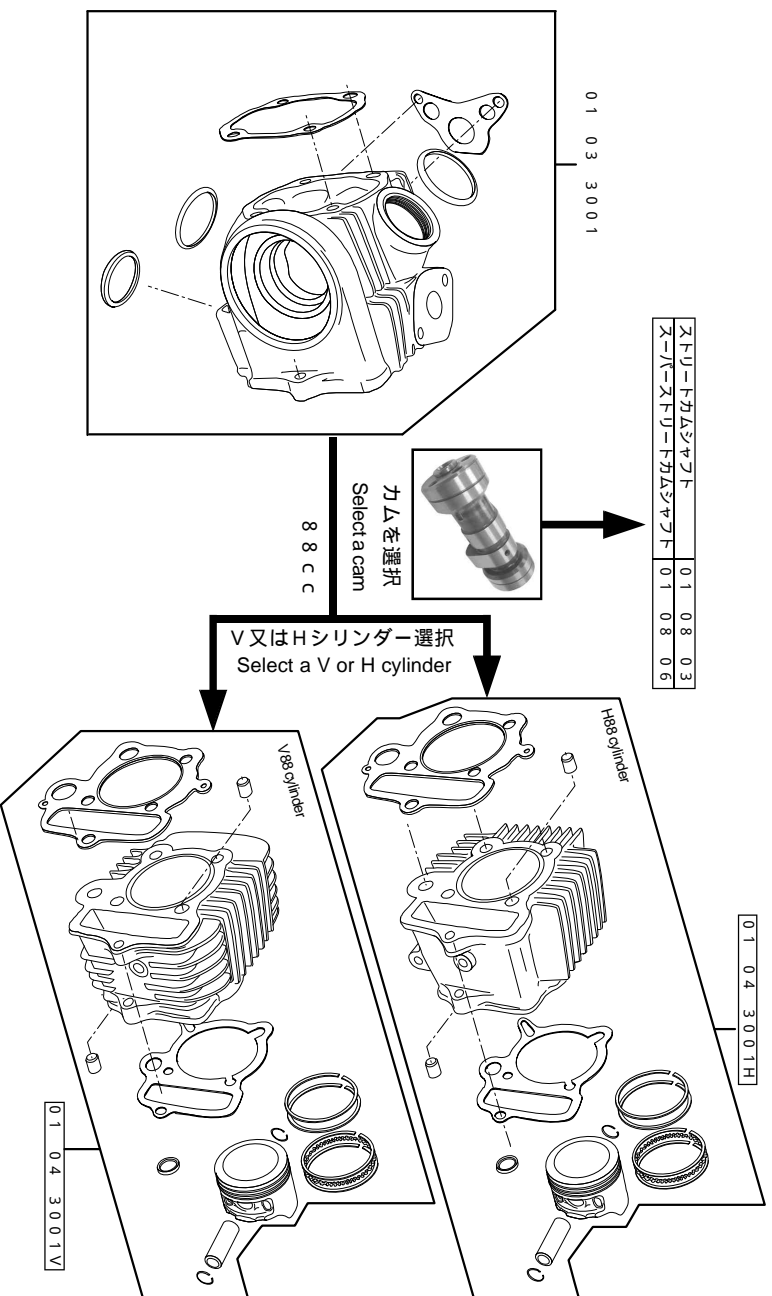

0 1 0 3 3 0 0 1 シリンダーヘッドキットのみで購入された場合、この参照表にて専用パーツを検討して下さい。
If you have purchased a cylinder head kit only (Item No. 01-03-3001), please study to install these special parts referring to this reference data.