

クラッチ強化プレート 取扱説明書

製品番号 02-01-0401

適応車種	スーパーカブ 110	(JA07・JA10・JA44)
	スーパーカブ 110 プロ	(JA07・JA10・JA42)
	クロスカブ	(JA10)
	クロスカブ 110	(JA45)

この度は、弊社製品をお買い上げ頂きまして有り難うございます。
 使用の際には下記事項を遵守頂きますようお願い致します。取り付け前には、必ずキット内容をお確かめ下さい。
 万一お気付きの点がございましたら、お買い上げ頂いた販売店にご相談下さい。

◎イラスト、写真などの記載内容が本パーツと異なる場合がありますので、予めご了承下さい。

～特徴～

○エンジンの高出力化に伴い、クラッチには滑りが生じ易くなります。当製品はノーマルのクラッチスプリングを強化し、セット荷重をアップさせる事でクラッチの滑りを防止します。

☆ご使用前に必ずお読み下さい☆

- ◎取扱説明書に書かれている指示を無視した使用により事故や損害が発生した場合、弊社は賠償の責を一切負いかねます。
- ◎当製品を取り付け使用し、当製品以外の部品に不具合が発生しても当製品以外の部品の保証は、どのような事柄でも一切負いかねます。
- ◎当製品を加工等された場合やこの取扱説明書に記載されている方法以外で取り付けられた場合は、保証の対象にはなりません。
- ◎他社製品との組み合わせのお問い合わせはご遠慮下さい。
- ◎当製品は、上記適応車種の車両専用です。他の車両には取り付け出来ませんのでご注意ください。
- ◎当製品の取り付けには、上記適応車種にあった純正サービスマニュアルを必ず参照し確実に行って下さい。
- ◎当製品はクラッチプレートのみの商品内容です。取り付けの際に必要な R. クランクケースカバーガasket (JA07/JA10 弊社品番：00-02-0378、JA44/JA42/JA45 純正品番：11394-K88-L00) は含まれておりませんので別途お買い求め下さい。

! 注意 この表示を無視した取り扱いをすると、人が傷害を負う可能性が想定される内容および物的損害が想定される内容を示しています。

- 作業等を行う際は、必ず冷間時（エンジンおよびマフラーが冷えている時）に行ってください。（火傷の原因となります。）
- 作業を行う際は、その作業に適した工具を用意して行って下さい。（部品の破損、ケガの原因となります。）
- 規定トルクは、必ずトルクレンチを使用し、確実に作業を行ってください。（ボルトおよびナットの破損、脱落の原因となります。）
- 製品およびフレームには、エッジや突起がある場合があります。作業時は、手を保護して作業を行ってください。（ケガの原因となります。）
- 走行前は、必ず各部を点検し、ネジ部等の緩みがないかを確認し緩みが有れば規定トルクで確実に増し締めを行ってください。（部品の脱落の原因となります。）
- ガasketは必ず新品部品を使用して下さい。また、再使用する部品については、よく点検し摩耗や損傷がある場合は、必ず新品部品と交換して下さい。

! 警告 この表示を無視した取り扱いをすると人が死亡、重傷を負う可能性が想定される内容を示しています。

- エンジンを回転させる場合は、必ず換気の良い場所で行ってください。密閉した様な場所では、エンジンを始動させないで下さい。（一酸化炭素中毒になる恐れがあります。）
- 走行中、異常が発生した場合は、直ちに車両を安全な場所に停止させ、走行を中止して下さい。（事故につながる恐れがあります。）
- 作業を行う際は、水平な場所で車両を安定させ安全に作業を行ってください。（作業中に車両が倒れてケガをする恐れがあります。）
- 点検、整備は、取扱説明書又は、サービスマニュアル等の点検方法、要領を守り、正しく行って下さい。（不適当な点検整備は、事故につながる恐れがあります。）
- 点検、整備等を行った際、損傷部品が見つければ、その部品を再使用する事は避け損傷部品の交換を行ってください。（事故につながる恐れがあります。）
- 製品梱包のビニール袋は、幼児の手の届かない所に保管するか、廃棄処分して下さい。（幼児がかぶったりすると、窒息の恐れがあります。）

- ◎性能アップ、デザイン変更、コストアップ等で製品および価格は予告無く変更されます。予めご了承下さい。
- ◎クレームについては、材料および加工に欠陥があると認められた製品に対してのみ、お買い上げ後1ヶ月以内を限度として、修理又は交換させて頂きます。但し、正しい取り付けや、使用方法など守られていない場合は、この限りではありません。修理又は交換等にかかる一切の費用は対象となりません。なお、レース等でご使用の場合は、いかなる場合もクレームは一切お受け出来ません。予めご了承ください。
- ◎この取扱説明書は、当製品を破棄されるまで保管下さいますようお願い致します。

製品内容



部 品 名	個 数
プレート	1

株式会社 スペシャルパーツ 武川

〒584-0069 大阪府富田林市錦織東 3-5-16
 TEL:0721-25-1357 FAX:0721-24-5059 URL <http://www.takegawa.co.jp>
 お問い合わせ専用ダイヤル：0721-25-8857

■取り付け要領 ※特に記載の無い細部の取り付け方法や規定トルクにつきましては、純正サービスマニュアルを参照して下さい。

※この取り付け要領に記載している内容は作業簡素化のために純正サービスマニュアルと一部異なりますが、純正サービスマニュアルに沿った作業でも当然取り付けは可能です。

※水平で安全な場所で車両を安定させる。作業は必ず冷間時（エンジンおよびマフラーが冷えている時）に行う事。

- ・エンジンオイルを排出する。
- ・ボルト4本を取り外し、メインステップを取り外す。

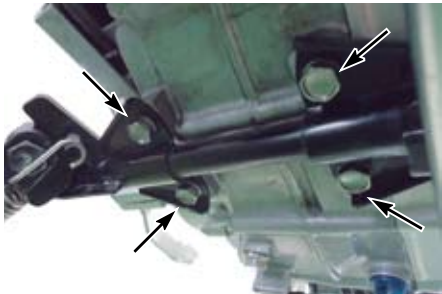

- ・ボルトを取り外し、キックスターペダルを取り外す。

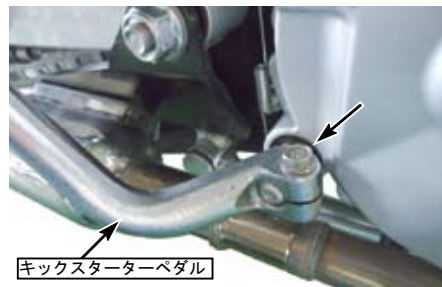

- ・エキゾーストパイプ部のナット2個と、リアアクスルスリーブナットを取り外し、ノーマルマフラーを取り外す。エキゾーストマフラーがノーマルから変更されている場合は、その取扱説明書に従い取り外す。

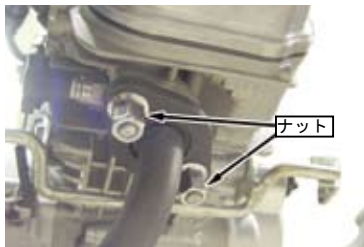

- ・ボルトを対角に数回に分けて緩め、R. クランクケースカバーを取り外す。



- ・ノックピン2個を取り外しておく。

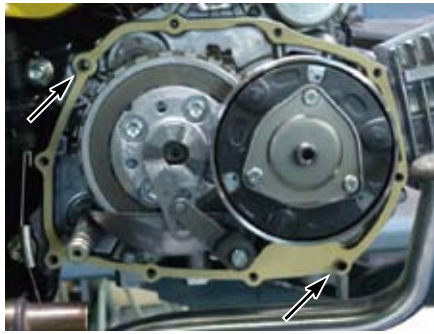

- ・ガスケットをクランクケースやR. クランクケースカバーからきれいに取り除く。
- ・クラッチレバーとクラッチリフターカムプレートを取り外す。

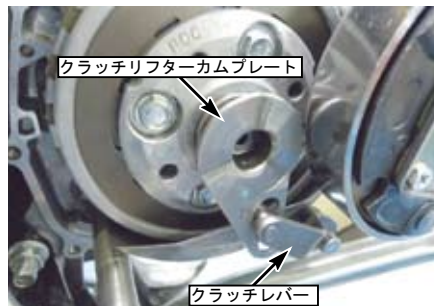

- ・リフタープレートの4本のボルトを対角に数回に分けて緩める。リフタープレートとノーマルのクラッチスプリングを取り外す。

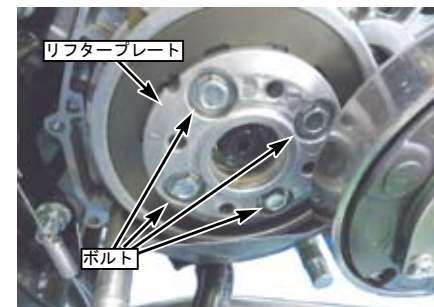

- ・クラッチセンターに付属のプレートとノーマルのクラッチスプリングをセットする。この際、クラッチスプリングは、テーパを外側に向けてセットする。



- ・リフタープレートにスプリングシートが取り付けられている事を確認して、リフタープレートをセットの上、4本のボルトを対角に数回に分けて取り付け、規定トルクで締め付ける。

▲注意：必ず規定トルクを守る事。
ボルト
トルク：12N・m (1.2kgf・m)



- ・クラッチリフターカムプレートのリフタープレートに取り付け、クラッチレバーをシフトスピンドルに取り付ける。この際、レバー先端とXマークを合わせて取り付ける。



- ・ノックピン2個、新品のR. クランクケースカバーガスケットをクランクケースに取り付け、R. クランクケースカバーを取り付ける。
- ・クランプと共にボルトを対角に数回に分けて取り付け、規定トルクで締め付ける。

▲注意：必ず規定トルクを守る事。
ボルト
トルク：10N・m (1.0kgf・m)



- ・チェンジペダルを操作し、クラッチが切れているか等の作動や重さを確認する。

■取り付け要領 ※特に記載の無い細部の取り付け方法や規定トルクにつきましては、純正サービスマニュアルを参照して下さい。

・エキゾーストマフラーをエキゾーストパイプ部のナット2個、リアアクスルスリーブナットにて取り付け、各ナットを規定トルクで締め付ける。エキゾーストマフラーがノーマルから変更されている場合は、その取扱説明書に従い取り付け。

⚠注意：必ず規定トルクを守る事。
エキゾーストパイプ部のナット
トルク：27N・m (2.8kgf・m)
アクスルスリーブナットナット
トルク：59N・m (6.0kgf・m)

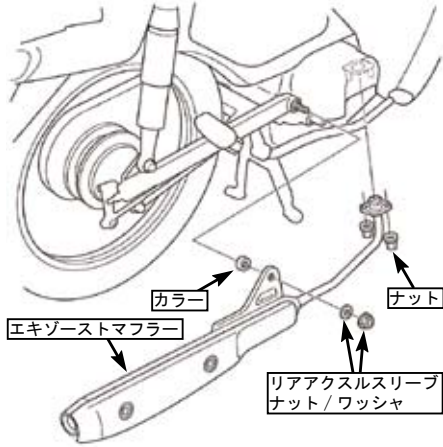

・キックスターペダルを取り付け、ボルトを規定トルクで締め付ける。

⚠注意：必ず規定トルクを守る事。
ボルト
トルク：12N・m (1.2kgf・m)

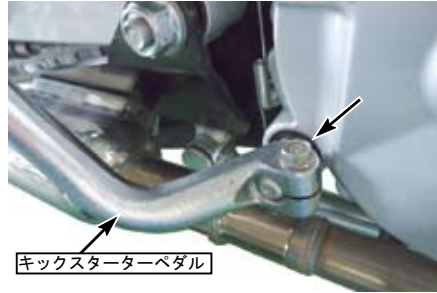

・メインステップをボルト4本にて取り付け、ボルトを規定トルクで締め付ける。

⚠注意：必ず規定トルクを守る事。
ボルト
トルク：27N・m (2.8kgf・m)

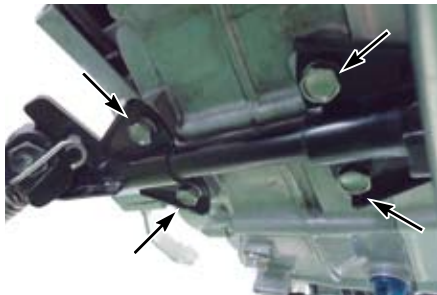

・エンジンオイルを規定量注入する。
交換時の規定量：0.8L
・エンジン始動前にボルトに閉め忘れやオイル漏れがないか確認する。