



30正立

フロントフォーク&フロントドラムブレ - キセット 取扱説明書

(60mmオフセット / 198mmピッチ)

- ・この度は、弊社製品をお買い上げ頂きまして有り難うございます。使用の際には下記事項を遵守頂きますようお願い致します。
 - ・取り付け前には、必ずキット内容をお確かめ下さい。万一お気付きの点がございましたら、お買い上げ頂いた販売店にご相談下さい。
- イラスト、写真などの記載内容が本パーツと異なる場合がありますので、予めご了承下さい。

商品番号：06-01-0315

適応車種及びフレーム番号

Monkey / Gorilla	: Z50J	1300017 ~
	: AB27	1000001 ~
Monkey (FI)	: AB27	1900001 ~

正しく安全にご使用頂くために

- ・当製品は、30フロントフォークワイドトップブリッジ&ステム+ドラムブレーキキットです。別途10インチアルミホイール、フロントフェンダー、ヘッドライトキットが必要です。
- ・当製品は、10インチホイール専用です。

注意 この表示を無視した取扱をすると、人が傷害を負う可能性が想定される内容及び物的損害が想定される内容を示しています。

- ・作業を行う際は、平坦で足場のしっかりした所を選び車輛を安定させた状態で行って下さい。
- ・規定トルクは、必ずトルクレンチを使用し、確実に行って下さい。(ネジ部の破損及び脱落の原因となります。)
- ・作業を行う際は、その作業に適した工具を用意して下さい。
- ・フォークトップボルトを取り外す際にフォークスプリングによりトップボルトが飛び出す危険性がありますので、十分注意して下さい。
- ・製品及びフレームにはエッジや突起がある場合があります。作業時は手を保護して作業を行って下さい。(ケガの原因になります)

警告 この表示を無視した取扱をすると、人が死亡したり重傷を負う可能性が想定される内容を示しています。

- ・技術、知識などが無い方は作業を行わないで下さい。(部品破損などの原因により、転倒、事故につながる恐れがあります。)
- ・走行前には、必ず各部の取り付け状態を点検し、緩み等が無いかを確認して下さい。又、走行中異常が発生した場合は、直ちに車両を安全な場所に停車させ異常個所の点検を行って下さい。(そのまま走行すると事故につながる恐れがあります。)
- ・走行前には必ず各部を点検し、ボルト、ナットの緩みやオイル漏れが無いかを確認して下さい。又、走行中に異常が発生したと思われる場合は直ちに車両を安全な場所に停車させ、異常個所の点検を行って下さい。異常が認められた場合は、絶対にそのまま走行しないで下さい。
- ・ブレーキパッドに油脂類を付着させないで下さい。付着した場合はブレーキパッドは交換して下さい。(事故につながる恐れがあります)
- ・ブレーキの取り付け作業については熟練したメカニックに依頼し、専用の設備、工具のある工場などで行って下さい。(不適当な取り付けは、事故につながる恐れがあります)

当製品を使用する場合、下記の弊社製品が必要です。

取り付けネジサイズ10mmのミラー (各1個入り)

オーバルスライドタイプミラー (06 01 110)

NC31タイプミラー (06 01 111)

角スライドタイプミラー (06 01 112)

MINIミラー (右専用) (06 01 113)

本キットに含まれているブレーキケーブルはSTDブレーキレバーには取り付け出来ません。弊社製ブレーキレバーを別途お買い求め下さい。

弊社製品

クイックレバーASSY (06 08 3005)

ブレーキレバー (06 08 300)

STDスロットルハウジング (ブレーキレバー一体式) を取り外す必要がありますので、取り付けキャブレターに対応した弊社製ハイスロットルセット若しくはホンダ純正部品が必要です。

弊社PD22、PE24、VM26、PE28キャブレターキット使用の場合

ハイスロットルセット (ケーブル長810mm) (09 02 0221、09 02 0231 / 0233)

ハイスロットルセット (ケーブル長710mm) (09 02 0222、09 02 0230 / 0232)

STDキャブレター及び弊社PC18、PC20、PD22、PE24キャブレターキットの場合

(PD22、PE24の場合は、ハイスロットルの使用も可能です。)

ホンダ純正部品

スロットルハウジング (1個) (53168 166 000)

スロットルハウジング (1個) (53167 GE4 000)

パンスクリュウ 5x22 (2個) (93500 05022 0G)

フレーム番号Z50J 1300017~1510400の車両の場合、純正スロットルケーブルの使用は不可です。

STDキャブレターの場合、ケーブルCOMP、スロットル (17910 165 640) が必要です。

フレームNO.Z50J-1300017~1510400の車両に当製品を取り付ける場合、別途下記部品が必要です。

遠心クラッチ車

コンビネーションスイッチASSY (02 01 015)

マニュアルクラッチ車

クラッチレバー&コンビネーションスイッチASSY (02 01 016)

~ 特 徴 ~

- ・ロングストロークエンジン搭載時の車体バランスや、ホイールベース延長による操舵安定性をはかり、扱いやすいオフセット量（60mm）に設定しました。
- ・トップブリッジ、ステムは3.5インチ幅のホイールが取付け可能なフォークピッチ198mm、オフセット60mmのワイドフォークピッチです。
- ・トップブリッジ、ステム裏面には軽量化の為、肉抜き加工を施しています。
- ・弊社製各種メーターステー、オイルクーラーブラケットが取り付け可能です。

性能アップ、デザイン変更、コストアップ等で製品および価格は予告無く変更されます。予めご了承下さい。

クレームについては、材料および加工に欠陥があると認められた製品に対してのみ、お買い上げ後1ヶ月以内を限度として、修理又は交換させて頂きます。但し、正しい取り付けや、使用方法など守られていない場合は、この限りではありません。修理又は交換等にかかる一切の費用は対象となりません。

この製品を取り付け使用し、当製品以外の部品に不具合が発生しても当製品以外の部品の保証は、どのような事柄でも一切負いかねます。

この取扱説明書は、本製品を破棄されるまで保管下さいます様お願い致します。

~ 商 品 内 容 ~

06 01 0723



06 02 0016

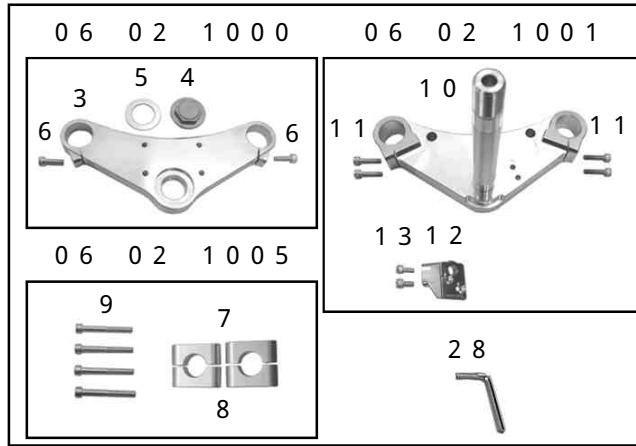

00 06 0046

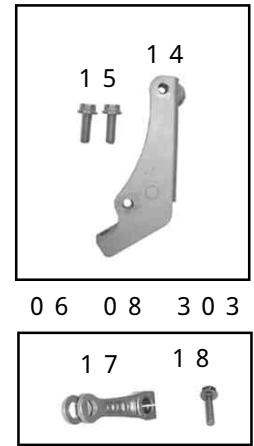

番号	部 品 名	個数	リペア品番	入数	番号	部 品 名	個数	リペア品番	入数
1	R.フロントフォーク ASSY.	1	51400-GEF-T10	1	16	フロントブレーキケーブル(940mm)	1	45451-165-T20	1
2	L.フロントフォーク ASSY.	1	51500-GEF-T10	1	17	ブレーキアーム	1		
3	トップブリッジ	1			18	フランジボルト 6X25	1	00-00-0115	5
4	ステアリングステムナット	1	54303-165-T00	1	19	サブコード	1	37600-KCZ-T00	1
5	ステムナットワッシャ	1	90503-165-T00	1	20	フロントフェンダ-ステ-	2	61110-181-T00	1
6	ソケットキャップスクリュー 6x20	2	00-00-0043	10	21	フェンダ-ステ-カラ-	4	61111-181-T00	1
7	ハンドルアッパーホルダー	2	54411-165-T00	1	22	フロントアクスル	1	44301-GFL-T10	1
8	ハンドルロー-ホルダー	2	54412-165-T00	1	23	ボタンヘッドキャップスクリュー 6X15	4	00-00-0132	4
9	ソケットキャップスクリュー 6x50	4	00-00-0044	3	24	ボタンヘッドキャップスクリュー 6X10	4	00-00-0092	5
10	ステアリングステムCOMP.	1			25	6角ナット 6mm	4	00-00-0128	10
11	ソケットキャップスクリュー 6x25	4	00-00-0089	10	26	プレ-ンワッシャ 6mm	4	00-00-0086	10
12	ステアリングロックブラケット	1	53601-GEF-T00	1	27	6角棒レンチ 4mm	1		
13	ソケットキャップスクリュー 6x12	2	00-00-0116	6	28	6角棒レンチ 5mm	1		
14	フロントブレーキケーブルブラケット	1	45200-GFL-T00	1	29	6角棒レンチ 6mm	1		
15	フランジキャップスクリュー 8X30	2	00-00-0352	2					

リペアパーツは必ずリペア品番にてご発注下さい。品番発注でない場合、受注出来ない場合もあります。予めご了承下さい。尚、単品出荷出来ない部品もありますので、その場合はセット品番にてご注文下さいます様お願い致します。

～取り付け要領～

1. リアメンテナンススタンドとエンジン下部に
適当な台を置き車両を安定させた状態で
作業を行います。

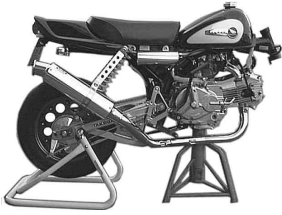

2. ステアリングシステムからハンドルロックを
取り外し、ステアリングロックブラケット
に取り付けます。

△注意：必ず規定トルクを守る事。
トルク：9 N・m (0.9 kgf・m)



3. ステアリングロックブラケットをソケット
キャップスクリューでステアリングシステム
COMP.に取り付けます。

△注意：必ず規定トルクを守る事。
トルク：12 N・m (1.2 kgf・m)



4. ステアリングシステムのボトムコーンレースを
ポンチドライバーやタガネ等で取り外し、
ダストシール、ダストシールワッシャを取り
外します。ステアリングシステムCOMP.
にダストシールワッシャ、ダストシール、
ボトムコーンレースをそれぞれ取り付けま
す。

5. トップ/ボトムコーンレースにグリースを
十分塗布し、スチールボールを取り付けま
す。
スチールボールは取り付け前に洗浄し、ゴ
ミ等を付けないようにして下さい。

グリース塗布

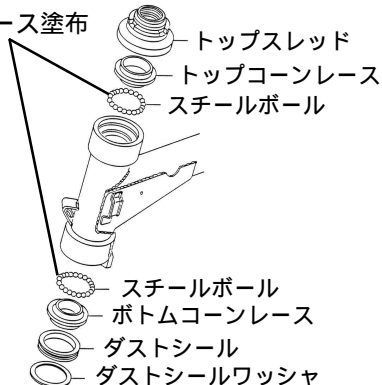

6. ステアリングシステムをステアリングヘッドに
取り付けトップコーンレース、トップスレ
ッドを取り付け、トップスレッドを手で一杯に
締め付けます。

ステムを左右に4～5回作動させスチール
ボールをなじませた後、トップスレッドを指
定トルクで締め付けます。

△注意：必ず規定トルクを守る事。
トルク：2 N・m (0.2 kgf・m)

ステアリングシステムは、ガタが無くスム
ーズに動く事を確認して下さい。



7. フロントメンテナンススタンドを使用し、エン
ジン下部の台を取り除きます。

トップブリッジを取り付け、ワッシャを入
れてステムナットを仮締めします。

8. ステムナットを指定トルクで締め付けます。

△注意：必ず規定トルクを守る事。
トルク：59 N・m (6.0 kgf・m)



9. 30フロントフォークを取り付け、トップ
ブリッジ、ステアリングシステム割り締めボルト
を規定トルクで締め付けます。

△注意：必ず規定トルクを守る事。
トルク：15 N・m (1.5 kgf・m)

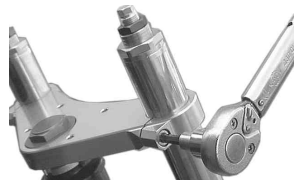

10. R.フロントフォークにフロントブレーキ
ケーブルブラケットをフランジキャップス
クリューを使用し、指定トルクで締め付け
ます。

△注意：必ず規定トルクを守る事。
トルク：23 N・m (2.3 kgf・m)



11. フロントブレーキケーブルブラケットに
フロントブレーキケーブルを取り付け、
ロックナットを指定トルクで締め付けま
す。

△注意：必ず規定トルクを守る事。
トルク：6 N・m (0.6 kgf・m)

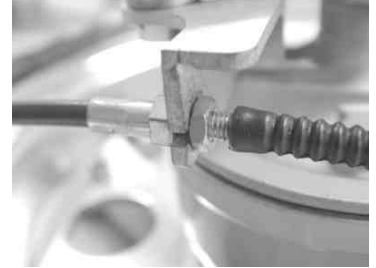

12. ブレーキパネルから、ノーマルブレーキ
アームを取り外します。

13. ブレーキアームをシャフトに取り付けフ
ランジボルトを使用し、指定トルクまで
締め付けます。

△注意：必ず規定トルクを守る事。
トルク：10 N・m (1.0 kgf・m)



14. 10インチホイールをフロントホイール
ハブに取り付けます。

15. フロントフォークにメーターギア、フロン
トホイールハブ、ブレーキパネルをアク
スルシャフトで取り付けます。

16. フロントブレーキケーブルをブレーキ
アームにノーマルと同じように取り付け
ます。



17. フロントフェンダーステーとボトムケー
スの間にカラーを入れ、ボタンヘッドス
クリュー6×15で取り付け、スク
リューを指定トルクで締め付けます。

△注意：必ず規定トルクを守る事。
トルク：10 N・m (1.0 kgf・m)



18. オプションのフロントフェンダーをフェンダーステーの間にセットします。
ボタンヘッドスクリュー6×10を、フェンダーステーに差し込み、フェンダー裏側にブレンワシヤ、六角ナットで取り付けます。六角ナットをスパナで固定し、スクリューを指定トルクで締め付けます。

△注意：必ず規定トルクを守る事。
トルク：7.8 N・m (0.8 kgf・m)

フロントフェンダー取り付けは、フェンダーの説明書を参照して下さい。



19. オプションのステアリングハンドルパイプを、ハンドルホルダーにセットし、トップブリッジに取り付けます。
ハンドルホルダーのソケットキャップスクリューを指定トルクで締め付けます。

△注意：必ず規定トルクを守る事。
トルク：1.2 N・m (1.2 kgf・m)

ハンドルホルダーは前後のすき間が同じになる様に締め付けて下さい。
他の部品は、商品添付の取り扱い説明書を参照し組み付けて下さい。

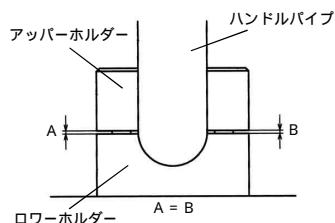

20. ストップスイッチサブハーネス、ウイナースイッチ（コンビネーションスイッチ）の配線を接続します。
Monkey (FI) の場合
ストップスイッチサブハーネスとサブコードを接続し、配線を接続します。

フロントフォークオイルの交換要領

1. トップブリッジ、ステムのボルトを緩めフォークを取り外します。
(フォークトップボルトを緩めてからフォークを外して下さい。)
2. トップボルトが飛び出さない様に注意してボルトを外します。
オイルパン等を用意し、フォークを逆さにしてカラー、ジョイントプレート、スプリングをそれぞれ取り外します。
3. インナーチューブを伸縮させフォークオイルを抜き取ります。
(数分間インナーチューブを下側にし、放置して下さい。)
4. フロントフォークを立て、フォークオイルを注入します。
フォークオイル : 20番
フォークオイル量 : 155cc (1本)



5. フォークスプリングに付着したオイルを拭き取り、ピッチの狭い方を底に向けスプリングを入れます。ジョイントプレート、カラーを取り付けトップボルトを仮締めします。

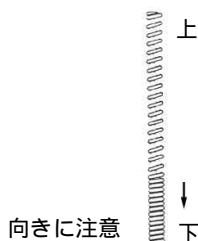

6. フォークをステム、トップブリッジに取り付け、トップボルトを指定トルクで締め付けます。

△注意：必ず規定トルクを守る事。
トルク：2.0 ~ 2.4 N・m
(2.0 ~ 2.5 kgf・m)

株式会社 SPECIAL PARTS 武川

〒584-0069 大阪府富田林市錦織東三丁目5番16号
TEL 0721 25 1357
FAX 0721-24-5059
お問い合わせ専用ダイヤル 0721 25 8857
URL <http://www.takegawa.co.jp>