

# ローダウンフロントフォークトップボルト 取扱説明書

製品番号 06-06-0031

適応車種及び フレーム番号	GROM (JC61-1000001 ~ 1299999)
	ZOOMER-X
	MSX125

- ・この度は、弊社製品をお買い上げ頂きまして有り難うございます。使用の際には下記事項を遵守頂きますようお願い致します。
- ・取り付け前には、必ずキット内容をお確かめ下さい。万一お気付きの点がございましたら、お買い上げ頂いた販売店にご相談下さい。

◎イラスト、写真などの記載内容が本パーツと異なる場合がありますので、予めご了承下さい。

## ●ご使用前に必ずお読み下さい

- ◎取扱説明書に書かれている指示を無視した使用により事故や損害が発生した場合、弊社は賠償の責を一切負いかねます。
- ◎当製品を取り付け使用し、当製品以外の部品に不具合が発生しても当製品以外の部品の保証は、どのような事柄でも一切負いかねます。
- ◎当製品を加工等された場合は、保証の対象にはなりません。
- ◎他社製品との組み合わせのお問い合わせはご遠慮下さい。
- ◎0リングは純正品を再利用します。損傷している場合、必ず新品をご使用下さい。品番：51458-K20-901
- ◎アルマイト製品は経年変化により、色褪せ等発生する場合があります。予めご了承下さい。
- ◎GROM(JC61-1300001～)/MSX125SFには取り付け出来ません。

## ■特徴

- ・ノーマルと交換するだけのボルトオンドレスアップパーツです。
- ・2色アルマイト（ブラック／ゴールド）を施すことにより、ドレスアップ性を高めています。
- ・ノーマルと比較し、約10mmフロントフォーク全長が短くなります。

**注意** この表示を無視した取り扱いをすると、人が傷害を負う可能性が想定される内容および物的損害が想定される内容を示しています。

- 取り付け作業は車両を安定させた状態で行って下さい。（車両が倒れてケガをする恐れがあります。）
- 規定トルクは、必ずトルクレンチを使用し、確実に作業を行って下さい。（ボルトおよびナットの破損、脱落の原因となります。）
- 作業を行う際は、その作業に適した工具を用意して行って下さい。（部品の破損、ケガの原因となります。）
- 製品およびフレームには、エッジや突起がある場合があります。作業時は、手を保護して作業を行って下さい。（ケガの原因となります。）
- 走行前は、必ず各部を点検し、ネジ部等の緩みがないかを確認し緩みがあれば規定トルクで確実に増し締めを行って下さい。（部品の脱落の原因となります。）

**警告** この表示を無視した取り扱いをすると人が死亡、重傷を負う可能性が想定される内容を示しています。

- 走行中、異常が発生した場合は、直ちに車両を安全な場所に停止させ、走行を中止して下さい。（事故につながる恐れがあります。）
- 作業を行う際は、水平な場所で車両を安定させ安全に作業を行って下さい。（作業中に車両が倒れてケガをする恐れがあります。）
- 点検、整備は、取扱説明書又は、サービスマニュアル等の点検方法、要領を守り、正しく行って下さい。（不適当な点検整備は、事故につながる恐れがあります。）
- 点検、整備等を行った際、損傷部品が見つければ、その部品を再使用する事は避け損傷部品の交換を行って下さい。（そのまま使用すると事故につながる恐れがあります。）
- 製品梱包のビニール袋は、幼児の手の届かない所に保管するか、廃棄処分して下さい。（幼児がかぶったりすると、窒息の恐れがあります。）

◎性能アップ、デザイン変更、コストアップ等で製品および価格は予告無く変更されます。予めご了承下さい。

◎クレームについては、材料および加工に欠陥があると認められた製品に対してのみ、お買い上げ後1ヶ月以内を限度として、修理又は交換させて頂きます。

但し、正しい取り付けや、使用方法など守られていない場合は、この限りではありません。修理又は交換等にかかる一切の費用は対象となりません。なお、レース等でご使用の場合はいかなる場合もクレームは一切お受け致しません。予めご了承下さい。

◎この取扱説明書は、当製品を破棄されるまで保管下さいませお願い致します。

## 製品内容



番号	部品名	個数	リペア品番
1	フロントフォークトップボルト	2	—
2	フランジ6角ボルト 8x20	2	00-00-0545 (4ケ入り)
3	シーリングワッシャ 10mm	2	00-07-0010 (10ケ入り)

※リペアパーツは必ずリペア品番にてご注文下さい。  
品番発注でない場合、受注出来ない場合もあります。予めご了承下さい。  
尚、単品出荷出来ない部品もありますので、その場合はセット品番にてご注文下さいませお願い致します。

株式会社 スペシャルパーツ 武川

〒584-0069 大阪府富田林市錦織東 3-5-16  
TEL:0721-25-1357 FAX:0721-24-5059 URL <http://www.takegawa.co.jp>  
お問い合わせ専用ダイヤル：0721-25-8857

○ボルト3本、カプラーの接続を取り外し、ヘッドライトを取り外します。

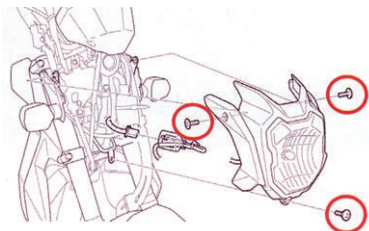

○ハンドルホルダーのボルト4本を取り外し、ハンドルを取り外します。

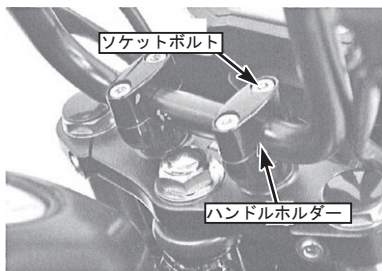

○フロントフォークトップボルトカバーを取り外します。



○トップブリッジの割締めボルトを緩めます。  
○フロントフォークトップボルトを取り外します。



○アクスルナットを外しアクスルシャフトを抜いてタイヤを取り外します。  
フロントブレーキキャリアのボルトを取り外し、ステアリングシステムの割締めボルトを緩め、フロントフォークを抜き取ります。

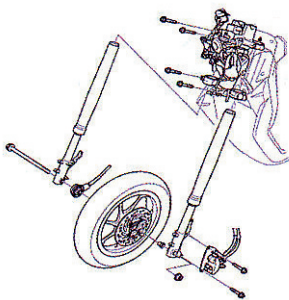

○フロントフォークインナーロッドが回らないように固定し、ボルトを取り外します。  
※フロントフォークインナーロッドに傷を付けないよう注意して下さい。

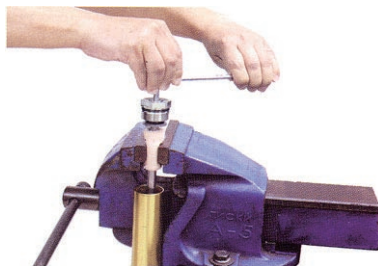

○純正のフロントフォークトップボルトからOリングを傷がつかないように取り外します。  
○①フロントフォークトップボルトに純正のOリングを取り付けます。  
○図を参考にフロントフォークトップボルト、ワッシャ、フランジ六角ボルトをフロントフォークインナーロッドが回らないように固定し、規定トルクで取り付けます。

▲注意：必ず規定トルクを守る事。  
フランジ六角ボルト  
トルク：20N・m (2.0kgf・m)

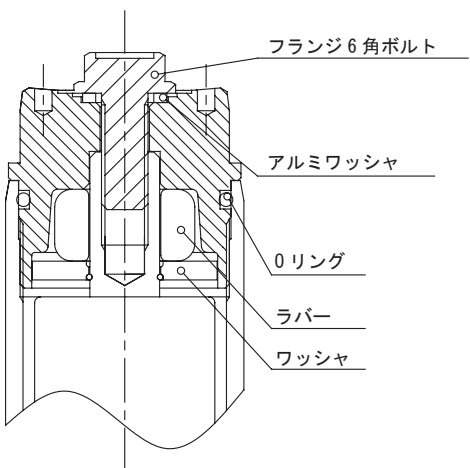

○フロントフォークにフロントフォークトップボルトを規定トルクで取り付けます。

▲注意：必ず規定トルクを守る事。  
フロントフォークトップボルト  
トルク：30N・m (3.0kgf・m)

○フロントフォークをステアリングシステム、トップブリッジに差し込み、各割締めボルトを規定トルクで取り付けます。  
タイヤを取り付け、アクスルナットを規定トルクで締め付けます。  
フロントブレーキキャリアのボルトを規定トルクで締め付けます。

▲注意：必ず規定トルクを守る事。  
割締めボルト  
トルク：30N・m (3.0kgf・m)  
アクスルナット  
トルク：60N・m (6.0kgf・m)  
ブレーキキャリア  
トルク：30N・m (3.0kgf・m)

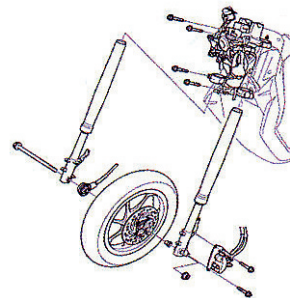

○ハンドル、ハンドルホルダーを規定トルクで取り付けます。

▲注意：必ず規定トルクを守る事。  
ハンドルホルダー  
トルク：12N・m (1.2kgf・m)

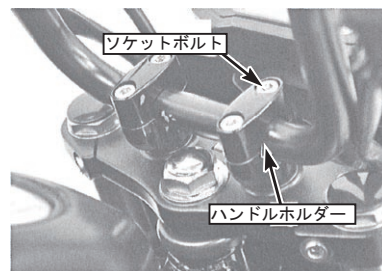

○ヘッドライトのカプラーを接続し、ヘッドライトを取り付けます。

