



2WAY クイックブレーキマスターシリンダーASSY.

取扱説明書

商品番号：06 08 1161
適応車種：汎用

- ・この度は、TAKEGAWA 商品をお買い上げ頂きまして有り難うございます。使用の際には下記事項を遵守頂きますようお願い致します。
- ・取り付け前には、必ずキット内容をお確かめ下さい。万一お気付きの点がございましたら、お買い上げ頂いた販売店にご相談下さい。

～特長～

操作性の良いショートレバーを採用しており、又、レバーの位置調整も可能です。
ホルダー部分がボルト1本で脱着可能となっており、整備性に優れています。
ブレーキホースの取り付け位置が前方向、横方向どちらにも対応しており、装着車両を選びません。
3種類のレバーホルダーをセットしており（ミラー無しタイプ、ミラーネジ径M10タイプ、ミラーネジ径M8タイプ）各車両にマッチします。
M10、M8どちらも正ネジです。
ピストン径は12.7mmです。
ハンドルパイプ径は22.2mmです。

ご使用前に必ずお読み下さい

取扱説明書に書かれている指示を無視した使用により事故や損害が発生した場合、当社は賠償の責を一切負いかねます。
この製品を取り付け使用し、当社製品以外の部品に不具合が発生しても当社製品以外の部品の保証は、どのような事柄でも一切負いかねます。
商品を加工等された場合は、保証の対象にはなりません。
他社製品との組み合わせのお問い合わせはご遠慮下さい。

⚠ 注意 この表示を無視した取り扱いをすると人が傷害を負う可能性が想定される内容および物的傷害の発生が想定される内容を示しています。

作業を行う際は、必ず冷間時（エンジン及びマフラーが冷えている時）に行ってください。（火傷の原因となります。）
規定トルクは、必ずトルクレンチを使用し、確実に作業を行ってください。（ボルト及びナットの破損、脱落の原因となります。）
製品及びフレームには、エッジや突起がある場合があります。作業時は、手を保護して作業を行ってください。（ケガの原因となります。）
走行前は、必ず各部を点検し、ネジ部等の緩みが無いかを確認し緩みがあれば規定トルクで確実に増し締めを行ってください。
（部品の脱落の原因となります。）
ブレーキフルードは、なるべく皮膚に触れないようにし、作業後は十分手洗いを行ってください。（手荒れの原因となります。）
ブレーキフルードは、塗装面・樹脂部品・ゴム製品等に付着すると劣化及び損傷させるので作業は十分注意して行って下さい。付着した場合は速やかに水洗いを行ってください。（部品の損傷・劣化の原因となります。）

⚠ 警告 この表示を無視した取扱をすると、人が死亡したり重傷を負う可能性が想定される内容を示しています。

ブレーキ関連は重要保安部品です。取り付け作業は、信頼のあるプロショップにご依頼下さい。
ブレーキ液は指定のブレーキ液を使用。銘柄の異なるブレーキ液を混用しないで下さい。（トラブルの原因及び化学変化の恐れがあります。）
走行中、異常が発生した場合は、直ちに車両を安全な場所に停止させ、走行を中止して下さい。（事故につながる恐れがあります。）
製品梱包のビニール袋は、幼児の手の届かない所に保管するか、廃棄処分して下さい。（幼児がかぶったりすると、窒息の恐れがあります。）
作業を行う際は、水平な場所で車両を安定させ安全に作業を行ってください。（作業中に車両が倒れてケガをする恐れがあります。）
ブレーキの取り付け作業については、熟練したメカニックに依頼し専用の設備・工具のある工場等で行ってください。
（事故につながる恐れがあります。）
点検、整備は、取扱説明書又は、サービスマニュアル等の点検方法、要領を守り、正しく行って下さい。
（不適当な点検整備は、事故につながる恐れがあります。）
点検、整備等を行った際、損傷部品が見つければ、その部品を再使用する事は避け損傷部品の交換を行ってください。
（そのまま使用すると事故につながる恐れがあります。）

ここに示した注意事項は、製品を正しくお使い頂き、貴方や他の人々への危険や損害を防止するためのものです。誤った取扱をすると生じることが想定される内容を、示しています。いずれも安全に関する重要な内容ですので、必ずお守りください。

性能アップ、デザイン変更、コストアップ等で商品および価格は予告無く変更されます。あらかじめご了承下さい。
クレームについては、商品の材料および加工に欠陥があると認められた商品に対しては、商品お買い上げ後1ヶ月以内を限度として、修理又は交換させて頂きます。但し、正しい取り付け、使用方法など守られていない場合は、この限りではありません。修理又は交換等にかかる一切の費用は対象となりません。

この取扱説明書は、本商品を破棄されるまで保管下さいます様お願い致します。

~ 商 品 内 容 ~

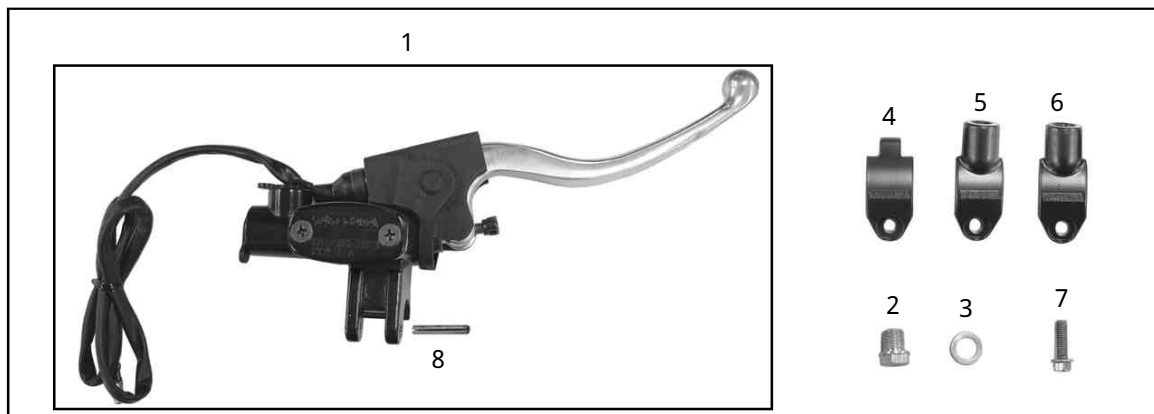

(補 修 パ ー ツ)

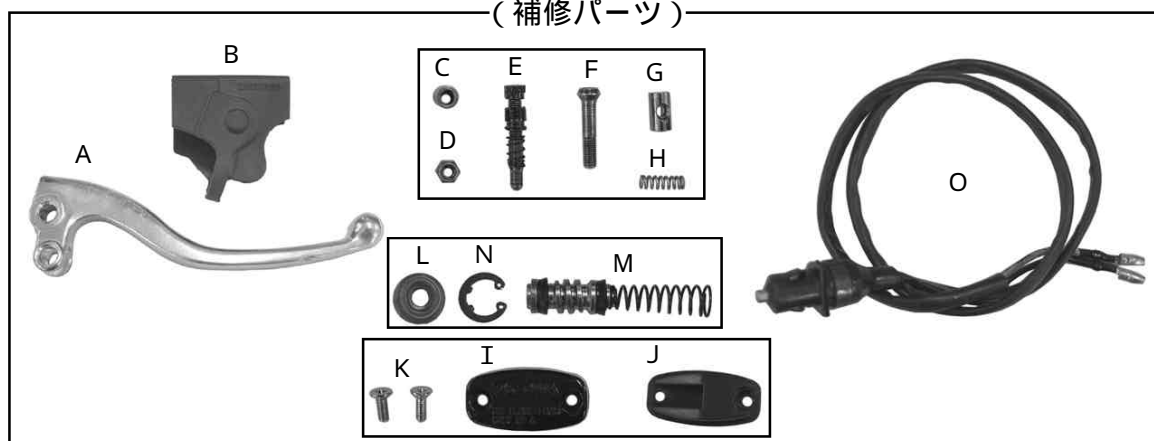

番号	部 品 名	個数	リペア品番	入数
1	ブレーキマスターシリンダーASSY.	1		
2	オイルプラグボルト	1	0 0 0 1 3 0 2 0	1
3	アルミシーリングワッシャ	1	0 9 0 7 1 0 1 5	1 0
4	レバーハンドルブラケット	1		1
5	ミラーブラケット M10 x 1.25	1		1
6	ミラーブラケット M8 x 1.25	1	0 2 0 2 0 0 0 7	1
7	フランジ六角ボルト	1		1
8	スプリングピン	1		1

A	スペアレバー	1	5 3 1 7 0 1 2 5 T 0 1 R	1
B	ハンドルレバーカバー	1	5 3 1 8 1 1 2 5 T 0 0	1
C	プッシュ	1		1
D	六角ナット	1		1
E	ボルトCOMP.	1		1
F	皿ネジ	1	0 2 0 2 0 0 0 8	1
G	ナット	1		1
H	スプリング	1		1
I	カバー	1		1
J	ダイヤフラム	1	0 2 0 2 0 0 0 9	1
K	皿小ネジ	2		2
L	ピストンカバー	1		1
M	ピストン	1	0 2 0 2 0 0 1 0	1
N	E形止め輪	1		1
O	ブレーキスイッチ	1	4 5 5 0 2 1 2 5 T 0 0 1 6	1

補修パーツは、上記リペア品番にてご発注下さい。又、単品出荷出来ない部品もありますので、その場合はセット品にてご注文下さいませ、お願い致します。

～取り付け要領～

(取り付け)

1. ブラケットの中から車両に適した物を選び、スプリングピンを差し込んでブレーキマスターシリンダーASSYに取り付けます。

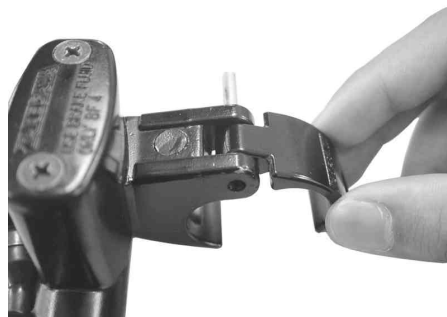

2. ブレーキマスターシリンダーASSYをハンドルにフランジ6角ボルトで仮締めして、レバーの位置決めをします。位置が決まればボルトを指定トルクで締め付けます。
トルク：8 N・m (0.8 kgf・m)
破損の原因となりますので、締め過ぎに注意して下さい。



3. ブレーキマスターシリンダーASSYにブレーキホースを取り付けます。

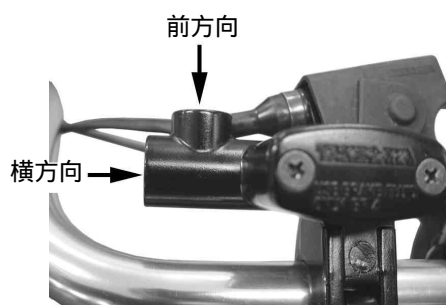

ブレーキホースの取り付け位置は、前方向・横方向が選べます。車両に適した方に取り付けて下さい。

ホースを付けない方には、オイルプラグボルトにアルミシーリングワッシャを通して取り付けます。

トルク：14 N・m (1.4 kgf・m)

4. ブレーキマスターシリンダーASSYに付いているブレーキスイッチのコードを接続します。

5. ツマミを回してレバーの位置を調整して下さい。



(エア抜き作業)

1. リザーバーを水平にして、リザーバーカバー、ダイヤフラムを取り外します。

注意

- ・ブレーキフルード補給時にゴミ、水分を混入させないで下さい。
- ・銘柄の異なるブレーキフルードを混入させないで下さい。
- ・ブレーキフルードは塗料、プラスチック、ゴムを傷めるので他の部品類に付着させないで下さい。
- ・ブレーキフルードはDOT 4以上をご使用下さい。

リザーバータンク

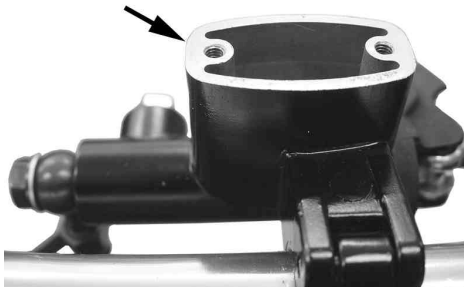

2. リザーバータンクにブレーキフルードを注ぎます。(キャリパーのブリーダーバルブにビニールチューブを継ぎ容器で受け止めます。)
3. ブリーダーバルブを締めた状態でブレーキレバーを数回作動させ、レバーを握ったまま保持し、ブリーダーバルブを緩め再度締め付けます。

注意

- ・ブリーダーバルブを締めるまでブレーキレバーは放さないで下さい。

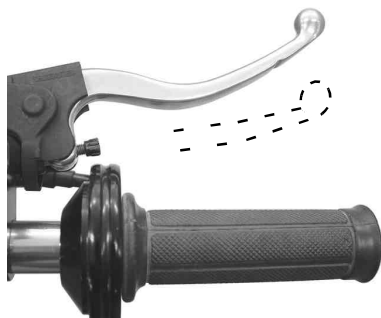

4. ブレーキレバーをゆっくり放し、完全に戻します。
5. ブリーダーバルブから気泡がなくなるまで、2、3、4の操作を繰り返します。

注意

- ・リザーバーレベルを点検し必要があれば補充して下さい。
- ・一度使用したブレーキフルードは再使用しないで下さい。

6. ブリーダーバルブを締め付け、ダイヤフラムを取り付けます。

ブリーダーバルブ

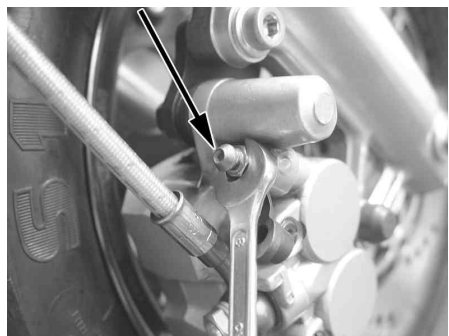

7. エア抜き後、リザーバーレベルを点検し、必要があれば再度ブレーキフルードを補充します。
8. リザーバーカバーを取り付け、ブレーキレバーを動かし、ブレーキフルードの漏れがないか点検します。

～ オプションパーツ～
ステンレスメッシュホース

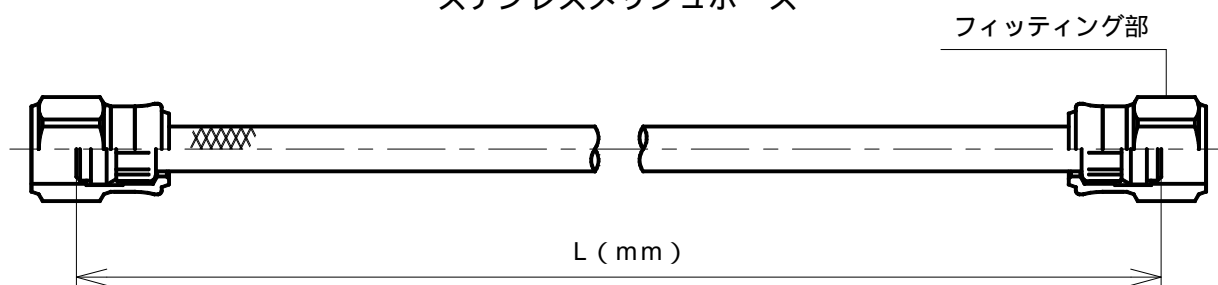

フィッティング:ゴールドアルマイト

L	品番	価格(税込)
775	06 080 0007	¥4,830

フィッティング:レッドアルマイト

L	品番	価格(税込)
250	09 080 0001	¥3,675
420	09 080 0002	¥4,830
500	09 080 0003	¥4,830
675	09 080 0004	¥4,830
775	09 080 0005	¥4,830
960	09 080 0006	¥6,300

		品番	価格(税込)
バンジョーボルト ゴールドアルマイト M10×1.25		09 071 036	¥840 (1個)
バンジョーボルト レッドアルマイト M10×1.25		09 071 010	¥840 (1個)
バンジョー45°		09 071 009	¥840 (1個)
バンジョー25°		09 071 008	¥840 (1個)
バンジョーストレート		09 071 007	¥840 (1個)
シーリングワッシャー (10×14×1.5)		09 071 015	¥378 (10個)

		品番	価格(税込)
フロントブレーキキャリパー		06 08 115	¥17,850
モンキー・BAJA・ゴリラ用 アレグリ社製 フロントブレーキホースセット (815mm)		06 08 201	¥8,190
XR50/100モタード用 フロントブレーキ ステンレスメッシュホース (775mm)		06 08 0134	¥6,195
KSR110用 フロントブレーキ ステンレスメッシュホース (960mm)		06 08 2030	¥8,820
アレグリ社製 フロントブレーキホース単品 (815mm)		06 008 0001	¥5,250
ブレーキオイル (DOT 4)		KH 200 T0	¥800 (200cc)