



スーパークールキット 取扱説明書

(AL-3、ラバーホースタイプ)

商品番号 : 09-07-2152
適応車種 : ドリーム50(Mgクラッチカバー装着車)
フレーム番号: AC15-1000001~

- ・この度は、TAKEGAWA 商品をお買い上げ頂きまして有り難うございます。使用の際には下記事項を遵守頂きますようお願い致します。
- ・取り付け前には、必ずキット内容をお確かめ下さい。万一お気付きの点がございましたら、お買い上げ頂いた販売店にご相談下さい。

ご使用前に必ずお読み下さい

取扱説明書に書かれている指示を無視した使用により事故や損害が発生した場合、当社は賠償の責を一切負いかねます。
この製品を取り付け使用し、当社製品以外の部品に不具合が発生しても当社製品以外の部品の保証は、どのような事柄でも一切負いかねます。
商品を加工等された場合は、保証の対象にはなりません。
他社製品との組み合わせのお問い合わせはご遠慮下さい。
このキットは、オイルクーラー本体に当社オプションのオイルクーラーガードは、他の部分と接触する為取り付け出来ませんのでご注意下さい。
オイルクーラー取り付け後のエンジン始動前に、オイルクーラー容量分(80cc)のエンジンオイルを補給して下さい。
補給するエンジンオイルは、ドリーム50取り扱い説明書の推奨オイルを参照して下さい。
エンジン始動直後は、各部にオイルが行き渡るまで必要以上にエンジン回転を上げないで下さい。



注意

下記内容を無視した取扱をすると、人が傷害を負う可能性が想定される内容及び物的損害が想定される内容を示しています。

- ・一般公道では、法定速度を守り遵法運転を心掛けて下さい。
(法定速度を越える速度で走行した場合、運転者は道路交通法、速度超過違反で罰せられます。)
- ・作業等を行う際は、必ず冷間時(エンジンおよびマフラーが冷えている時)に行ってください。
(火傷の原因となります。)
- ・作業を行う際は、その作業に適した工具を用意して行って下さい。
(部品の破損、ケガの原因となります。)
- ・規定トルクは、必ずトルクレンチを使用し、確実に作業を行ってください。
(ボルトおよびナットの破損、脱落の原因となります。)
- ・製品およびフレームには、エッジや突起がある場合があります。作業時は、手を保護して作業を行ってください。
(ケガの原因となります。)
- ・走行前は、必ず各部を点検し、ネジ部等の緩みが無いかを確認し緩みが有れば規定トルクで確実に増し締めを行ってください。
(部品の脱落の原因となります。)
- ・ガスケット、パッキン類は、必ず新品部品を使用して下さい。また、再使用する部品については、よく点検し摩耗や損傷がある場合は、必ず新品部品と交換して下さい。



警告

下記内容を無視した取扱をすると、人が死亡したり重傷を負う可能性が想定される内容を示しています。

- ・エンジンを回転させる場合は、必ず換気の良い場所で行ってください。密閉した様な場所では、エンジンを始動させないで下さい。
(一酸化炭素中毒になる恐れがあります。)
- ・走行中、異常が発生した場合は、直ちに車両を安全な場所に停止させ、走行を中止して下さい。
(事故につながる恐れがあります。)
- ・作業を行う際は、水平な場所で車両を安定させ安全に作業を行ってください。
(作業中に車両が倒れてケガをする恐れがあります。)
- ・点検、整備は、取扱説明書又は、サービスマニュアル等の点検方法、要領を守り、正しく行って下さい。
(不適当な点検整備は、事故につながる恐れがあります。)
- ・点検、整備等を行った際、損傷部品が見つければ、その部品を再使用する事は避け損傷部品の交換を行ってください。
(そのまま使用すると事故につながる恐れがあります。)
- ・ガソリンは、非常に引火しやすい為、一切の火気を避け燃えやすい物が周りに無い事を確認して下さい。又、気化したガソリンの滞留は、爆発等の危険性がある為、通気の良い場所で作業を行ってください。

性能アップ、デザイン変更、コストアップ等で商品および価格は予告無く変更されます。あらかじめご了承下さい。
クレームについては、商品の材料および加工に欠陥があると認められた商品に対しては、商品お買い上げ後1ヶ月以内を限度として、修理又は交換させて頂きます。但し、正しい取り付け、使用方法など守られていない場合は、この限りではありません。修理又は交換等にかかる一切の費用は対象となりません。

この取扱説明書は、本商品を破棄されるまで保管下さいます様お願い致します。

～商品内容～

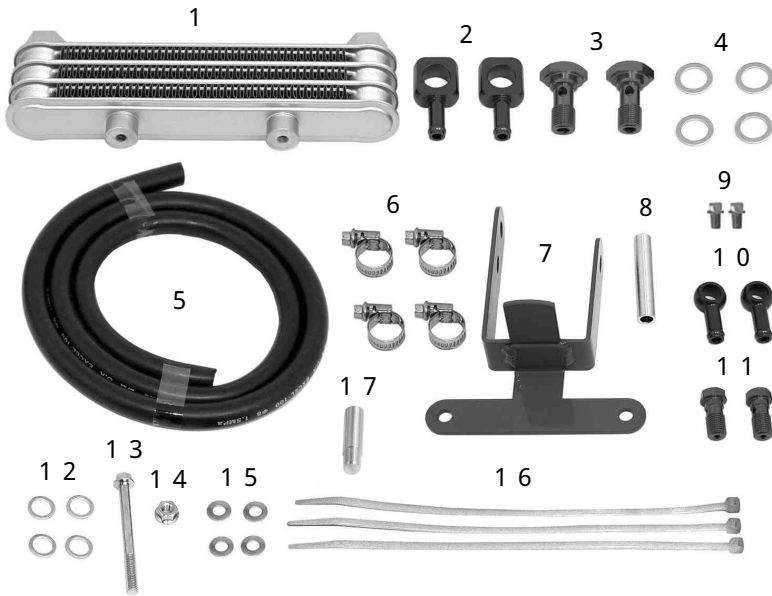

番号	部品名	個数
1	オイルクーラーCOMP.	1
2	オイルユニオン	2
3	バンジョーボルト M12	2
4	シーリングワッシャ 14mm	4
5	オイルホース 1100mm	1
6	ホースバンド	4
7	オイルクーラーステーCOMP.	1
8	クーラーステーディスタンスカラー	1
9	フランジボルト 6×10	2
10	ストレートアダプター M10	2
11	バンジョーボルト M10	2
12	シーリングワッシャ 10mm	4
13	フランジボルト 6×6.5	1
14	フランジナット 6mm	1
15	ブレンワッシャ 6mm	4
16	インシュロックタイ 250mm	3
17	オイルホールプラグ	1

——オイルクーラーキット使用上のご注意——

クラッチカバーにオイルホースを接続した場合、必ず付属のオイルホールプラグ又は、別売のサーモユニット(02-01-5002)を取り付けて下さい。

何れも取り付けが無かった場合、オイルクーラーにエンジンオイルが循環しませんのでご注意ください。

～取り付け要領～

1. 平坦で足場のしっかりした場所で車両を安定させます。

左サイドカバーとシートを取り外します。フュ-エルコックをOFFにし、フュ-エルコックレバーを取り外します。フュ-エルチューブの接続を外し、フュ-エルタンクを取り外します。

フュ-エルタンクを取り外し後は、フュ-エルコックの損傷、タンクの倒れ、ガソリン漏れを防止する為タンクを適当なブロック等の上に置いて下さい。

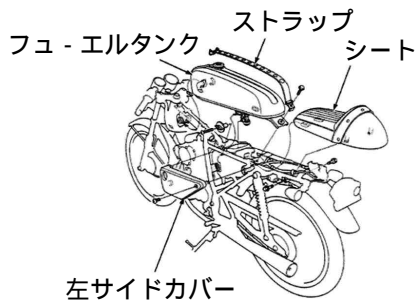

2. フレーム左側、メインワイヤーハーネスのクリップをフレームから外します。外したクリップ部分の穴にクーラーステー-ディスタンスカラーを入れます。



3. オイルクーラーステー-でフレームを挟む様に入れます。

フランジボルト6×6.5にブレンワッシャ6mmを入れ、左側よりボルトを通して、ブレンワッシャ6mmとフランジナット6mmを取り付けます。クーラーステー-をフレームに押し付けた状態でフランジナットを指定トルクで締め付けます。

トルク：10N・m(1.0kgf・m)

付属のインシュロックタイでステー-下部とフレーム固定します。メインワイヤーハーネスのクリップをクーラーステー-の穴に差し込みます。



4. オイルクーラーをクーラーステ - にブレンワッシャ6mmとフランジボルト6×10で取り付け、指定トルクで締め付けます。

トルク：9N・m(0.9kgf・m)

オイルクーラーの両側にシーリングワッシャ、オイルユニオンM12、シーリングワッシャ、バンジョーボルトM12の順に取り付け仮締めます。

オイルクーラー側のシーリングワッシャは、必ず凹部に入るようにセットして下さい。ズレた状態で締め付けますとオイルが漏れますので注意して下さい。

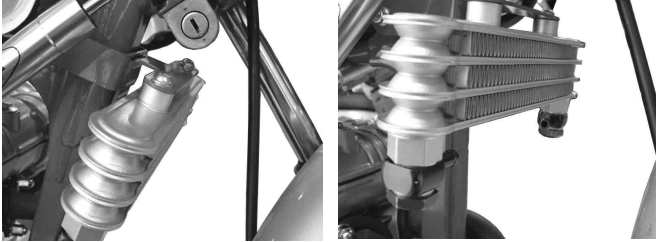

5. クラッチカバー側面部にあるオイルプラグボルトを取り外します。バンジョーボルトM10にシーリングワッシャ10mm、ストレートアダプターM10、シーリングワッシャ10mmの順で組み付け、取り外したボルト穴に組み込みます。

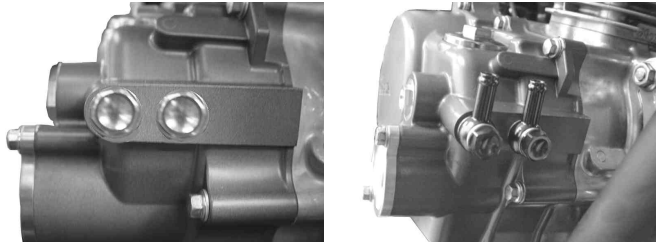

6. キット付属のオイルホースを写真を参考にし、オイルクーラー側のユニオン、カバー側のストレートアダプターに差し込みホースバンドで締め付けます。

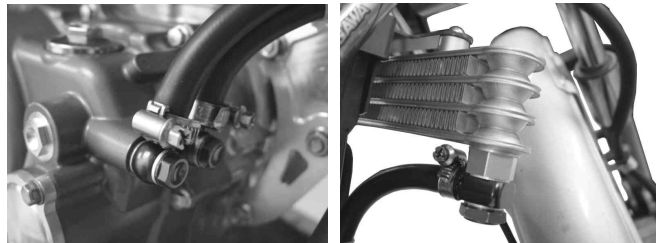

7. オイルクーラーユニオン、ストレートアダプターの取り付け角度が決まれば、バンジョーボルトM10及びバンジョーボルトM12を規定トルクで締め付けます。写真を参考にし、インシュロックタイでホースを固定します。

トルク

バンジョーボルト M10：14N・m(1.4kgf・m)

バンジョーボルト M12：22.5N・m(2.3kgf・m)

オイルクーラーヘッダー(6角部分)に必ずスパナ等を掛けた状態でオイルユニオンを固定し、バンジョーボルトM12を締め付けます。

トルク：25N・m(2.5kgf・m)

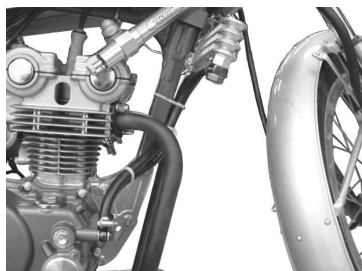

8. 付属のインシュロックタイでオイルホースをフレームに固定します。

9. (サーモユニットを取り付ける場合)

ホールキャップを取り外し、サーモユニットを取り付けます。サーモユニット取扱説明書をご確認下さい。

サーモユニット

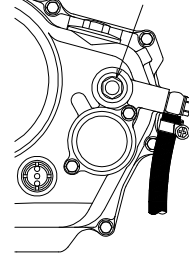

(サーモユニットを取り付けない場合)

・サーモスタットホールキャップを取り外し、付属のオイルホールプラグをオイルホールに差し込みます。

・サーモスタットホールキャップのOリングにエンジンオイルを塗布し、ホールキャップを指定トルクで締め付けます。

トルク13N・m(1.3kgf・m)

**サーモスタット
ホールキャップ** **オイルホール
プラグ**

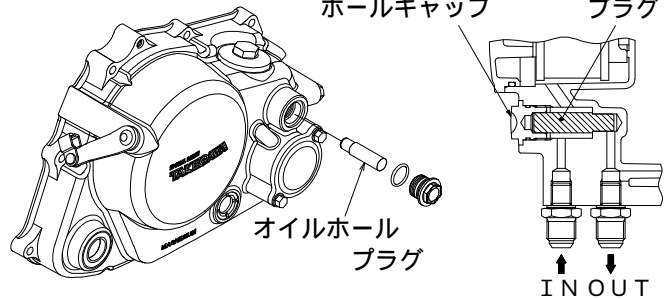

10. フュ - エルタンクを取り付けフュ - エルチューブを接続しフュ - エルコックレバーを取り付けます。左サイドカバーとシートを取り付けます。エンジンオイル80ccを補給し、エンジンを始動します。各部からのオイル漏れを点検して下さい。

エンジン始動後は、オイルクーラーが高温になりますので十分注意して下さい。

⚠ 注意：クラッチカバーからクーラーホースを外し、プラグボルトを取り付けた場合は、(購入時の状態)必ずオイルホールプラグ若しくはサーモユニットを取り外して下さい。

何れかを取り付けた状態で、エンジンを始動した場合オイル通路が遮断され、エンジンを破損する可能性が有ります。

SPECIAL PARTS TAKEGAWA

〒584-0069

大阪府富田林市錦織東三丁目5番16号

TEL 0721-25-1357

FAX 0721-24-5059

URL <http://www.takegawa.co.jp>