



# Ape アルミスイングアーム 取扱説明書

商品番号	: 06 - 03 - 0121 (スタビ無し)
	: 06 - 03 - 0122 (スタビ付き)
適応車種	: HONDA Ape 50 / 100
フレーム番号	: AC18 1000001 ~
	: HC13 1000001 ~

- ・この度は、弊社商品をお買い上げ頂きまして有り難うございます。使用の際には下記事項を遵守頂きますようお願い致します。
- ・取り付け前には、必ずキット内容をお確かめ下さい。万一お気付きの点がございましたら、お買い上げ頂いた販売店にご相談下さい。

イラスト、写真などの記載内容が本パーツと異なる場合がありますので、予めご了承下さい。

## ご使用前に必ずお読み下さい

取扱説明書に書かれている指示を無視した使用により事故や損害が発生した場合、弊社は賠償の責を一切負いかねます。

この製品を取り付け使用し、当製品以外の部品に不具合が発生しても当製品以外の部品の保証は、どのような事柄でも一切負いかねます。

商品を加工等された場合や取り付けされた場合は、保証の対象にはなりません。

他社製品との組み合わせのお問い合わせはご遠慮下さい。

当製品は、上記適応車種、フレーム番号の車両専用用品です。他の車両には取り付け出来ませんのでご注意ください。

当製品の取り付けには、上記適応車種にあったホンダ純正サービスマニュアルを参照し、確実に作業を行うことをお勧めします。

取り付けの際には、工具等を準備し、取り付け要領に従って十分注意して作業を行って下さい。尚、この取扱説明書やホンダ純正サービスマニュアルは基本的な技術や知識を持った方を対象としております。取り付け等の経験の無い方、工具等の準備が不十分な方は、技術的信用のある専門店へご依頼されることをお勧め致します。

チェーンガードは装着出来ません。予めご了承下さい。

スイングアームの長さが3cm長くなるので、ドライブチェーンはリンク数の多い物に交換して下さい。

## ～特徴～

- ・このスイングアームは長年に渡る4ストミニ商品開発のノウハウを駆使し設計・製作しています。
- ・ドライブチェーンとスイングアームの接触を避ける為、専用のチェーンスライダーを装着し、スイングアーム全体にはバフ仕上げを施しカスタム感を高めました。
- ・アーム部には六角断面形状パイプ、アームブリッジ部には剛性の高い日字断面パイプを使用しています。また、アクスルホルダーは軽量化のため肉抜き加工を施してあります。
- ・チェーンアジャスターは硬質アルマイト処理を施しており、専用設計のアクスルシャフトを使用することでアクスルシャフトの回り止め補助をしなくてもトルクをかけることが出来、メンテナンス性に優れています。
- ・スイングアームを3cmロングにする事により直進安定性が向上します。

**注意** この表示を無視した取り扱いをすると人が傷害を負う可能性が想定される内容および物的傷害の発生が想定される内容を示しています。

- ・一般公道では、法定速度を守り遵法運転を心掛けて下さい。  
(法定速度を越える速度で走行した場合、運転者は道路交通法、速度超過違反で罰せられます。)
- ・規定トルクは、必ずトルクレンチを使用し、確実に作業を行って下さい。(ボルトおよびナットの破損、脱落の原因となります。)
- ・作業を行う際は、必ず冷間時(エンジンおよびマフラーが冷えている時)に行ってください。(火傷の原因となります。)
- ・作業を行う際は、その作業に適した工具を用意して行って下さい。(部品の破損、ケガの原因となります。)
- ・製品およびフレームには、エッジや突起がある場合があります。作業時は、手を保護して作業を行って下さい。(ケガの原因となります。)
- ・走行前は、必ず各部を点検し、ネジ部等の緩みが無いかを確認し緩みが有れば規定トルクで確実に増し締めを行って下さい。  
(部品の脱落の原因となります。)

**警告** この表示を無視した取り扱いをすると人が死亡、重傷を負う可能性が想定される内容を示しています。

- ・作業を行う際は、水平な場所で車両を安定させ安全に作業を行って下さい。(作業中に車両が倒れてケガをする恐れがあります。)
- ・走行中、異常が発生した場合は、直ちに車両を安全な場所に停止させ、走行を中止して下さい。(事故につながる恐れがあります。)
- ・点検、整備は、取扱説明書又は、サービスマニュアル等の点検方法、要領を守り、正しく行って下さい。  
(不適当な点検整備は、事故につながる恐れがあります。)
- ・点検、整備等を行った際、損傷部品が見つければ、その部品を再使用する事は避け損傷部品の交換を行って下さい。  
(そのまま使用すると事故につながる恐れがあります。)
- ・製品梱包のビニール袋は、幼児の手の届かない所に保管するか、廃棄処分して下さい。(幼児がかぶったりすると、窒息の恐れがあります。)
- ・ブレーキドラム及びブレーキシューに油脂類を付着しないで下さい。付着した場合は、ブレーキシューは交換し、ブレーキドラム内は脱脂して下さい。(事故につながる恐れがあります。)

性能アップ、デザイン変更、コストアップ等で商品および価格は予告無く変更されます。予めご了承下さい。

クレームについては、材料および加工に欠陥があると認められた商品に対してのみ、お買い上げ後1ヶ月以内を限度として、修理又は交換させて頂きます。但し、正しい取り付けや、使用方法など守られていない場合は、この限りではありません。修理又は交換等にかかる一切の費用は対象なりません。

この取扱説明書は、本商品を破棄されるまで保管下さいます様お願い致します。

~ 商 品 内 容 ~



番号	部品名	個数	リペア品番	入数
1	スイングアームASSY.	1		
2	チェーンライダー	1		1
3	チェーンライダーワッシャ	2	00-06-0050	2
4	パンスクリュー 5X12	2		2
5	R.チェーンアジャスターCOMP.	1	44300-HXS-T10	1
6	L.チェーンアジャスターCOMP.	1	44303-HXS-T10	1
7	アクスルシャフト	1	44301-KTK-T00	1
8	ワッシャ 13X24X2.5	1	00-00-0167	2
9	ソケットキャップスクリュー 10X65	1	00-00-0360	1
10	ブレーンワッシャ 10mm	1	00-00-0151	10
11	パネルストッパー	1	52125-KTK-T01	1
12	フラットヘッドソケットスクリュー 6X25	3	00-00-0120	4

リペアパーツは必ずリペア品番にてご発注下さい。品番発注でない場合、受注出来ない場合もあります。予めご了承下さい。

尚、単品出荷出来ない部品もありますので、その場合はセット品番にてご注文下さいませお願い致します。

## ～ 取り付け要領 ～

- セット内容を確認します。
- 作業に適した工具を用意します。
- 車両をホイスト等で確実に支え、車両を安定させます。

△警告：車両を確実に支え、車両を安定させる事。

リアマスターシリンダーを取り外します。



ブレーキペダルからストップスイッチスプリングを取り外します。



ドライブチェーンを取り外します。  
リアアクスルナット、ワッシャを外し、リアホイールを取り外します。

- クッションアームナット、ボルト（スイングアーム側）を取り外します。
- リアアクションロアアメントナット、ボルトを取り外します。



- スイングアームピボットナットを取り外します。
- スイングアームピボットボルトを取り外し、スイングアームを取り外します。
- アルミスイングアーム上面に、キット内のチェーンスライダーワッシャ、パンスクリューを用いて取り付けます。

スイングアームASSYにパネルストッパーをフラットヘッドスクリューで取り付け、指定トルクで締め付けます。

△注意：必ず規定トルクを守る事。  
トルク：12 N・m (1.2 kgf・m)

ボルトのネジ部分にネジロック剤を塗布して下さい。

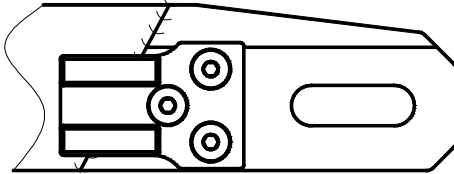

- ピボットブッシュ摺動部に、グリースを塗布し、ピボットカラーを取り付けます。

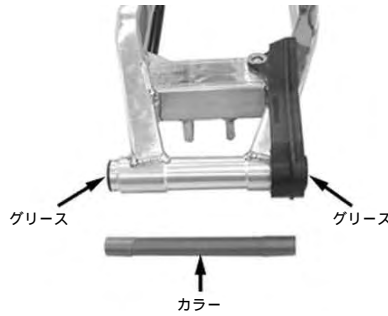

- スイングアームピボットダストシールのリップ部にグリースを塗布し、アルミスイングアームに取り付けます。



- スイングアームピボットボルト転動部にグリースを塗布し、スイングアームをフレームにセットします。

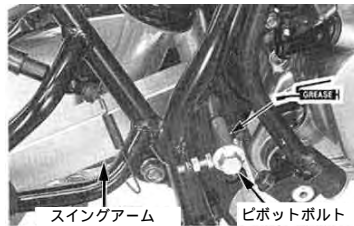

- スイングアームピボットナットを取り付け、規定トルクで締め付けます。

△注意：必ず規定トルクを守る事。  
トルク：64 N・m (6.5 kgf・m)

- リアアクションロアアメントボルトを左側から差込み、クッションアームナットを用いてリアショックとクッションアームを接続します。キット内のソケットキャップスクリュー、ブレンワッシャを左側から差込み、リアアクションロアアメントナットを用いてスイングアームとクッションアームを接続します。それぞれ、規定トルクで締め付けます。

△注意：必ず規定トルクを守る事。  
クッションアームナット  
：44 N・m (4.5 kgf・m)  
リアアクションロアアメントナット  
：34 N・m (3.5 kgf・m)

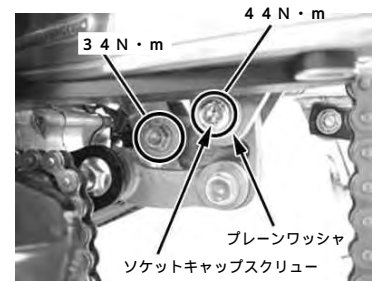

ストップスイッチスプリングをブレーキペダルに取り付けます。  
リアマスターシリンダーを取り付け、指定トルクで締め付けます。

△注意：必ず規定トルクを守る事。  
トルク：12 N・m (1.2 kgf・m)

スイングアームCOMPにRチェーンアジャスターCOMP、LチェーンアジャスターCOMPを取付けます。

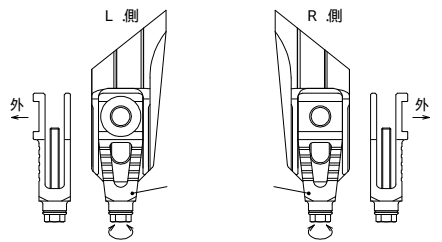

取り付け時は六角ボールポイントドライバーを使用すると整備性が向上します。

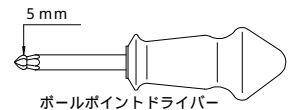

スイングアームのパネルストッパーにブレーキブラケットを合わせ、アクスルシャフトに薄くグリスを塗付しスイングアームにリアホイールを取付け、右側からアクスルシャフトを通し、図を参考にチェーンアジャスターの溝にアクスルシャフトの頭をはめ込みワッシャ、STD ナットで仮締めします。



△警告：ディスクローターおよびブレーキパッドに油脂類を付着させない事。  
万一付着した場合パッドは交換し、ディスクローターは脱脂する事。

リンク数の多いドライブチェーンを取り付けて、スプロケットに取り付け長さを調整し、長い場合はチェーンカッターでカットし取り付けます。

△注意：ドライブチェーンのクリップ止め方向を守る事。



チェーンクリップ  
チェーンの進行方向

両スプロケットの中間位置でチェーンの張りを振幅が10～20mm程度になるよう、チェーンアジャスターで調整します。

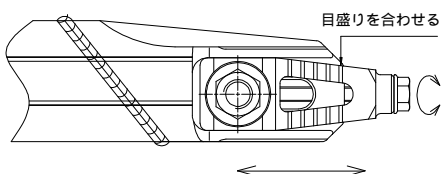

△注意：左右のチェーンアジャスターの合わせマークを同じ目盛り位置にする事。

リアアクスルナットを指定トルクで締め付けます。

△注意：必ず規定トルクを守る事。  
トルク：63N・m(6.3kgf・m)

アクスルナット締め付け後、アジャスターのスクリューを左回転させ固定して下さい。

○スイングアームに付着した汚れを拭き取りません。

## リアブレーキホースについて

リアブレーキホースキットの設定はありませんが、ブレーキ関係の部品およびリアホイールが純正の場合、当社製の下記商品を使用することが出来ます。

- ステンレスメッシュホース 500mm  
: 06 080 0003 1個
- バンジョー25°  
: 00 07 0037 2個
- バンジョーボルト  
: 00 07 0038 2個
- シーリングワッシャ(10個入り)  
: 00 07 0010 1個

参考取り回し例



タイヤとブレーキホースが干渉することの無いよう、適宜タイラップ等で固定します。

△注意：必ず規定トルクを守る事。  
バンジョーボルト  
: 13N・m(1.3kgf・m)  
フィッティング  
: 6N・m(0.6kgf・m)

株式会社 **SPECIAL PARTS 式川**  
 〒584-0069 大阪府富田林市錦織東三丁目5番16号  
 TEL 0721 25 1357 FAX 0721-24-5059  
 お問い合わせ専用ダイヤル 0721 25 8857  
 URL <http://www.takegawa.co.jp>